



**КАТАЛОГ**

**СПОРТИВНОГО**

**ОБОРУДОВАНИЯ**

sports-tech.ru



**ПОБЕДА ТРЕБУЕТ ПОДГОТОВКИ:  
создавая спортивные объекты с душой!**

Наша история началась в 1998 году, а в 2020 году мы запустили новое металлообрабатывающее производство, чтобы предлагать своим клиентам спортивное оборудование еще более высокого качества. Сегодня мы выпускаем **более 800 видов оборудования для самых разных видов спорта** – от баскетбола до гимнастики.

Благодаря собственному производству, **мы гарантируем:**

- **Стабильно высокое качество:** строгий контроль на всех этапах производства и использование только лучших материалов.
- **Оперативные сроки изготовления:** отсутствует зависимость от сторонних производителей.

Наш конструкторский отдел постоянно работает над расширением ассортимента и совершенствованием дизайна изделий. Кроме того, мы готовы выполнить **индивидуальные заказы**, если ваши спортивные объекты требуют нестандартных решений.

Мы стремимся к тому, чтобы наше спортивное оборудование было максимально долговечным, безопасным и удобным.

**Добро пожаловать в мир спортивного оборудования,  
созданного с заботой о вашем успехе!**



## СОДЕРЖАНИЕ

### СПОРТИВНОЕ ОБОРУДОВАНИЕ

- 5 Бадминтон
- 6 Большой теннис
- 7 Баскетбол
- 13 Волейбол
- 17 Футбол / Мини-футбол / Гандбол
- 24 Хоккей с шайбой / Флорбол
- 25 Бокс / Борьба / Единоборства
- 27 Кроссфит / Функциональный тренинг
- 30 Легкая атлетика
- 34 Плавание
- 34 Спортивная гимнастика
- 42 Хореография

### ОБОРУДОВАНИЕ ДЛЯ УЛИЦЫ, ЗАЛОВ И РАЗДЕВАЛОК

- 46 Оборудование для хранения
- 52 Трибуны для зрителей
- 57 Системы деления зала

### ПРОТЕКТОРЫ И МАТЫ

- 60 Маты спортивные
- 66 Зоны приземления
- 67 Стеновые протекторы



## СПОРТИВНОЕ ОБОРУДОВАНИЕ

**Спортивное оборудование: основа для ярких побед!**

В этом разделе вы найдете **широкий выбор спортивного оборудования для самых разных видов спорта** – от футбола и баскетбола до гимнастики и единоборств.

Для его производства используются только **лучшие материалы**: прочный гостированный металл, высококачественные массивы дуба, бука, березы и сосны, а также мебельный щит. Современное производственное оборудование позволяет нам создавать действительно качественную продукцию.

Мы постоянно совершенствуем наши технологические процессы чтобы обеспечить **оптимальное сочетание качества и цены**. Для объектов, требующих нетривиальных решений, мы готовы предложить **индивидуальный подход** – адаптацию или разработку оборудования с нуля под ваши конкретные потребности.

**Создавайте комфортные условия для тренировок и соревнований с помощью нашего спортивного оборудования!**



## СТОЙКИ ДЛЯ БАДМИНТОНА

СТ-176

### СТОЙКИ ДЛЯ БАДМИНТОНА СТАЦИОНАРНЫЕ

Материал	сталь
Габариты, мм	1850x104x40
Рабочая высота, мм	1550
Вес комплекта, кг	15
Глубина бетонирования, мм	300
Базовый цвет	серый (RAL7024)

 Порошковая покраска в любой RAL



СТ-9

### СТОЙКИ ДЛЯ БАДМИНТОНА МОБИЛЬНЫЕ

Материал	сталь
Габариты, мм	827x1550x800
Вес комплекта, кг	68
Вес противовеса, кг	55,5
Базовый цвет	серый (RAL7024)

 Порошковая покраска в любой RAL



## СТОЙКИ ДЛЯ БОЛЬШОГО ТЕННИСА

Материал: сталь. Базовый цвет серый (RAL7024).

 Порошковая покраска в любой RAL

СТ-223

### СТОЙКИ ТЕННИСНЫЕ СТАЦИОНАРНЫЕ

Комплект: стойка (с крюками для крепления сетки) - 1 шт., стойка (с катушкой-натяжителем и роликом) - 1 шт., стакан под бетонирование - 2 шт., крышка стакана - 2 шт., комплект крепежа. Диаметр стойки 76 мм. Максимальное усилие натяжения троса 100 кг.

Размер, мм	1350x200x300
Высота, мм	1070
Вес комплекта, кг	20
Механизм натяжения	да



СТ-365

### СТОЙКИ ТЕННИСНЫЕ ПЕРЕДВИЖНЫЕ

Комплект: стойка с катушкой-натяжителем, роликом и крюками для крепления сетки - 2 шт. Максимальное усилие натяжения троса 100 кг.

Размер, мм	1070x660x702
Вес комплекта, кг	146
Противовес	да

## ВЕТРОЗАЩИТНЫЕ ФОНЫ

### ВЕТРОЗАЩИТНЫЙ ФОН

Длина ветрозащитных фонов от 1 до 50 м, при соответствующей высоте. Продается погонными метрами.

Материал	двойная ПВХ-сетка
Плотность, г/м <sup>2</sup>	180
Высота, м	1,9 / 2,9 / 3,9
Базовый цвет	темно-зеленый
Дополнительно	люверсы: d=10 мм, шаг 330 мм

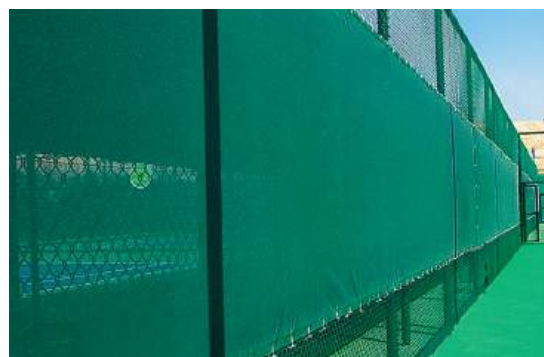

## СТОЙКИ БАСКЕТБОЛЬНЫЕ МОБИЛЬНЫЕ

 Порошковая покраска в любой RAL

### СТОЙКА БАСКЕТБОЛЬНАЯ **МОБИЛЬНАЯ СКЛАДНАЯ**

Материал: сталь. Щит - поликарбонат S=10 мм, 1800x1050 мм. Высота: 3110 (3945 мм - со щитом).  
 Ширина: 1140 (1800 мм - со щитом). Сечение профиля 80x80, 80x40, 60x60, 60x30. Конструкция разборная.  
 Протекторы на фронтальные и боковые части основания стойки входят в комплект. Базовый цвет черный (RAL9005).

Вынос щита, мм	Глубина основания, мм	Вес противовеса, кг	Вес, кг	Артикул
1650	1870	260	515	СТ-181
2250	1990	390	670	СТ-182
3250	2050	460	745	СТ-183



СТ-42

### СТОЙКИ **ДЛЯ НЕТБОЛА** МОБИЛЬНЫЕ С ПРОТИВОВЕСОМ

Высота, мм	2475-4168
Ширина, мм	550
Глубина, мм	740 (1370 - с учетом кольца)
Вес комплекта, кг	124,6
Конструкция	разборная
Вес противовеса, кг	40 (на одну стойку)
Базовый цвет	серый (RAL7024)



## СТОЙКИ БАСКЕТБОЛЬНЫЕ СТАЦИОНАРНЫЕ

Материал: сталь. Щит - поликарбонат S=10мм, 1800x1050 мм. Сечение профиля: 100x100x3, 40x40x2, 40x25x2 мм.  
Базовый цвет черный (RAL9005).

 Порошковая покраска в любой RAL

### СТОЙКА БАСКЕТБОЛЬНАЯ ДВУХОПОРНАЯ СТАЦИОНАРНАЯ

Высота: 4350 мм (5100 мм - со щитом). Ширина: 100 мм.  
Глубина бетонирования: 1150 мм.

Вынос щита, мм	Глубина, мм	Конструкция	Вес, кг	Артикул
1200	1700	разборная	150	СТ-204*
1600	2100	разборная	157	СТ-198*
1200	1665	неразборная	98	СТ-186
1600	2065	неразборная	105	СТ-201

\* стойка укомплектована игровым щитом



### СТОЙКА БАСКЕТБОЛЬНАЯ ОДНООПОРНАЯ СТАЦИОНАРНАЯ

Высота: 4350 мм (5100 мм - со щитом). Ширина: 100 мм.  
Глубина бетонирования: 1150 мм.

Вынос щита, мм	Глубина, мм	Конструкция	Вес, кг	Артикул
1200	1300	разборная	110	СТ-207*
1600	1700	разборная	113	СТ-208*
1200	1265	неразборная	58	СТ-139
1600	1665	неразборная	61	СТ-140

\* стойка укомплектована игровым щитом

### СТОЙКА БАСКЕТБОЛЬНАЯ ОДНООПОРНАЯ СТАЦИОНАРНАЯ НА БОЛТОВОМ СОЕДИНЕНИИ

Высота: 4350 мм (5100 мм - со щитом). Ширина: 100 мм.  
Глубина бетонирования: 1150 мм.

Вынос щита, мм	Глубина, мм	Конструкция	Вес, кг	Артикул
1200	1300	разборная	126	СТ-205*
1600	1700	разборная	146	СТ-206*
1200	1265	разборная	74	СТ-136
1600	1665	разборная	94	СТ-141

\* стойка укомплектована игровым щитом



СТ-36

## СТОЙКА БАСКЕТБОЛЬНАЯ УЛИЧНАЯ СТАЦИОНАРНАЯ УСИЛЕННАЯ

Протектор в комплекте. Глубина бетонирования: 1200 мм.

Высота, мм	4450 (5150 - со щитом)
Ширина, мм	400 (1800 - со щитом)
Глубина, мм	3285
Вынос щита, мм	2200
Вес, кг	364
Конструкция	разборная
Размер щита, мм	1800x1050

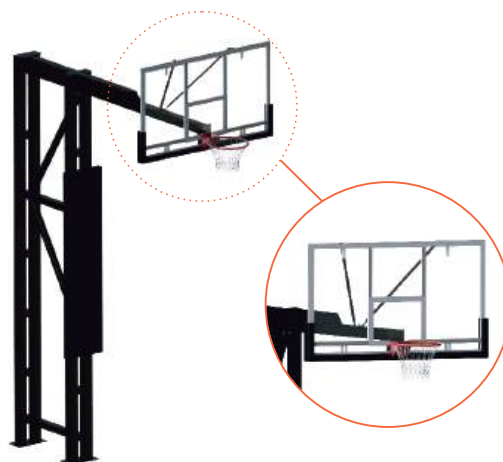

## ФЕРМЫ БАСКЕТБОЛЬНЫЕ НАСТЕННЫЕ

Материал: сталь. Сечение профиля 40x40 мм.  
Базовый цвет белый (RAL9003)

 Порошковая покраска в любой RAL

### ФЕРМА **СКЛАДНАЯ** ДЛЯ ИГРОВОГО ЩИТА

Вынос щита, мм	Вес, кг	Артикул
2000	70	СТ-54
2500	73	СТ-55
3250	90	СТ-56

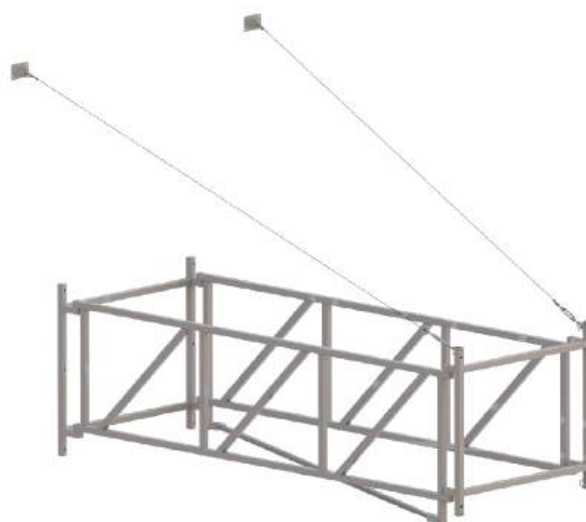

### ФЕРМА ДЛЯ ИГРОВОГО ЩИТА

Сборная конструкция.

Вынос щита, мм	Вес, кг	Артикул
500	16	СТ-151
1000	27	СТ-152
1200	30	СТ-153
1500	35	СТ-154
2000	46	СТ-155
2500	56	СТ-156

### ФЕРМА ДЛЯ ТРЕНИРОВОЧНОГО ЩИТА

Вынос щита, мм	Вес, кг	Артикул
300	8	СТ-61
400	11	СТ-256
500	11,5	СТ-62
1000	20,5	СТ-63





СТ-192

## КОМПЛЕКТ ПОДВЕСНЫХ БАЛОК ДЛЯ БАСКЕТБОЛЬНОЙ ФЕРМЫ С ЭЛЕКТРОПРИВОДОМ

Крепление: балки крепятся при помощи специальных пластин (в комплекте) и крепежного комплекта.

Материал	профильная труба 140x120x4, оцинкованный крепеж
Габариты, мм	140x6000x120 мм
Вес, кг	280
Базовый цвет	белый (RAL9003)

СТ3-1

## АДАПТЕР ДЛЯ ТРЕНИРОВОЧНЫХ БАСКЕТБОЛЬНЫХ ФЕРМ СТ

Назначение	для установки на узкие колонны
Базовый цвет	белый (RAL9003)



## ЩИТЫ БАСКЕТБОЛЬНЫЕ

Материал: сталь. Сечение профиля: 40x25x2 мм. Базовый цвет белый (RAL9003)

 Порошковая покраска в любой RAL

СТ-200

## ЩИТ СО СКЛАДНОЙ ФЕРМОЙ НАСТЕННЫЙ

Комплект: ферма настенная - 1 шт; щит игровой с протектором - 1 шт; амортизационное кольцо - 1 шт; сетка для б/б кольца - 1 шт., комплект крепежа.

Материал щита	закаленное стекло, 10 мм
Вынос щита, мм	1600-3200
Вес, кг	140
Размер щита, мм	1800x1050
Применение	для зала



СТ-191

## ЩИТ СО СКЛАДНОЙ ПОТОЛОЧНОЙ ФЕРМОЙ

Комплект: каркас фермы складной с потолочным креплением, щит баскетбольный игровой, кольцо баскетбольное амортизационное с сеткой, протекторы для щита.

Материал щита	закаленное стекло, 10 мм
Вес, кг	350
Размер щита, мм	1800x1050
Применение	для зала

СТ-333

## ЩИТ СО СТАЦИОНАРНОЙ ПОТОЛОЧНОЙ ФЕРМОЙ

Комплект: щит баскетбольный игровой - 1 шт., кольцо баскетбольное с амортизатором №7 (с сеткой) - 1 шт., направляющая прямая - 2 шт., рама прищитовая - 1 шт., рюмка щита - 4 шт., распорка длинная - 2 шт., распорка малая - 1 шт., распорка прогонов - 2 шт., ферма пристенная - 1 шт., комплект крепежа и заглушек.

Материал щита	закаленное стекло, 10 мм
Вес, кг	370
Размер щита, мм	1800x1050
Применение	для зала



СТ-319

## ЩИТ ТРЕНИРОВОЧНЫЙ С ЭЛЕКТРОПРИВОДОМ

Комплект: рама задняя - 1 шт., рама передняя - 1 шт., распорки регулировочные - 4 шт., щит баскетбольный тренировочный - 1 шт., кольцо баскетбольное с сеткой - 1 шт., комплект крепежа

Материал щита	поликарбонат, 10 мм
Вынос щита, мм	840
Высота, мм	1070-3050
Вес, кг	140
Размер щита, мм	1200x900
Применение	для зала

## ЩИТ НАВЕСНОЙ

Материал щита: фанера. Толщина: 63 мм.  
Базовый цвет белый (RAL9003) / красный (RAL3020)

Размер, мм	Вес, кг	Артикул
700x700	7	СТ-237
900x600	8	СТ-238

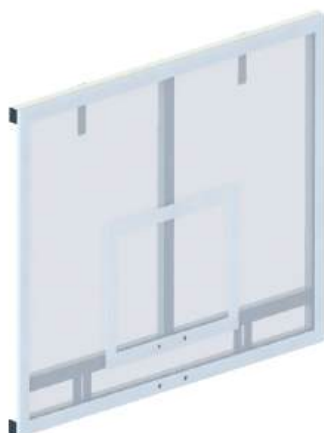

## ЩИТ ТРЕНИРОВОЧНЫЙ

Габариты: 1200x900 мм. Применение: для зала и улицы.

Материал	Вес, кг	Артикул
ФСФ фанера, 18 мм	22	СТ-114
Поликарбонат, 10 мм	25	СТ-48



## ЩИТ

### ИГРОВОЙ ПРОФЕССИОНАЛЬНЫЙ

Габариты: 1800x1050 мм. Конструкция: частично разборная.  
Применение: для зала и улицы.

Материал	Вес, кг	Артикул
Поликарбонат, 10 мм	47	СТ-202*
	43	СТ-47
ФСФ фанера, 18 мм	42	СТ-115

\* с протектором

## КОЛЬЦА БАСКЕТБОЛЬНЫЕ

СТП-235

### КОЛЬЦО БАСКЕТБОЛЬНОЕ ДЕТСКОЕ

Материал	стальная труба, 16 мм
Размер	3
Диаметр, мм	235
Вес, кг	12
Цвет	красный
Уровень	любительский
Применение	для зала и улицы



### КОЛЬЦО БАСКЕТБОЛЬНОЕ

Размер: 7. Диаметр: 450 мм. Применение: для зала и улицы.

Материал	Диаметр	Уровень	Сетка	Цвет	Вес, кг	Дополнительно	Артикул
Стальная труба	16	Любительский	5 мм	черный	7	для игровых и тренировочных щитов	СТП-227
			-	красный	1,5	-	СТП-230
	20	Тренировочный	-	красный	12	с амортизатором	СТП-229
Стальной пруток	16	Тренировочный	-	красный	7	усиленное	СТП-234
			-	красный	7	-	СТП-231
	20	Тренировочный	-	оранж	12	с амортизатором	СТП-228
			металл	красный	8	антивандальное	СТП-232
			-	оранж	7	усиленное	СТП-233
Профессиональный	6 мм	оранж	12	с амортизатором	СТП-226		



## ВЫШКИ, ТАБЛО СУДЕЙСКИЕ

Материал: сталь. Базовый цвет серый (RAL7024).

 Порошковая покраска в любой RAL

СТ-120

### ВЫШКА СУДЕЙСКАЯ ДЛЯ ВОЛЕЙБОЛА

Опорная площадка выполнена из металлического рифленого листа 3 мм. Протектор 50 мм.

Высота, мм	2500
Вес, кг	55
Положение	стоя
Складывание	нет



СТ-116

### ВЫШКА СУДЕЙСКАЯ УНИВЕРСАЛЬНАЯ

Опорная площадка выполнена из рифленого листа 3 мм. Протектор 50 мм.

Высота, мм	2185
Вес, кг	50
Положение	сидя
Складывание	нет



СТ-6

### ВЫШКА СУДЕЙСКАЯ РАЗБОРНАЯ

Высота, мм	2520
Вес, кг	32
Положение	сидя
Складывание	есть



СТ-66

### ВЫШКА СУДЕЙСКАЯ РАЗБОРНАЯ СО СТОЛОМ

Высота, мм	2520
Вес, кг	34
Положение	сидя
Складывание	есть
Материал стола	фанера

## СТОЙКИ ВОЛЕЙБОЛЬНЫЕ

Базовый цвет серый (RAL7024)



Порошковая покраска в любой RAL



СТ-305

### СТОЙКИ ВОЛЕЙБОЛЬНЫЕ УНИВЕРСАЛЬНЫЕ

Материал	сталь
Высота, мм	2600
Вес, кг	55
Крепление	к полу
Механизм натяжения	есть
Конструкция	сборно-разборная
Назначение	универсальная
Применение	для зала

СТ-43

### СТОЙКИ ВОЛЕЙБОЛЬНЫЕ С РЕГУЛИРОВКОЙ ВЫСОТЫ

Материал	сталь
Высота, мм	2550
Вес, кг	26,5
Крепление	к стене и к полу
Механизм натяжения	есть
Конструкция	разборная
Назначение	универсальная
Применение	для зала



СТ-174

### СТОЙКИ ВОЛЕЙБОЛЬНЫЕ ПЕРЕДВИЖНЫЕ СО СТАКАНАМИ

Не предназначена для профессионального спорта

Материал	сталь
Высота, мм	2550
Вес, кг	125
Механизм натяжения	есть
Конструкция	разборная
Назначение	для волейбола
Применение	для зала и улицы

СТ-19

### СТОЙКИ ВОЛЕЙБОЛЬНЫЕ ПЕРЕДВИЖНЫЕ С ПРОТИВОВЕСОМ

Не предназначена для профессионального спорта

Материал	сталь
Высота, мм	2550
Вес, кг	140
Механизм натяжения	нет
Конструкция	разборная
Назначение	для волейбола
Применение	для зала и улицы





СТ-133

## СТОЙКИ ВОЛЕЙБОЛЬНЫЕ НА РАСТЯЖКАХ

Материал	сталь
Высота, мм	2500
Вес, кг	30
Крепление	к полу
Механизм натяжения	есть
Конструкция	неразборная
Назначение	универсальная
Применение	для зала

СТ-142

## СТОЙКИ ВОЛЕЙБОЛЬНЫЕ СТАЦИОНАРНЫЕ УЛИЧНЫЕ

Материал	сталь
Высота, мм	3050
Вес, кг	25
Крепление	под бетонирование
Механизм натяжения	есть
Конструкция	неразборная
Назначение	для волейбола
Применение	для улицы



СТ-51

## СТОЙКИ СТАЦИОНАРНЫЕ С РЕГУЛИРОВКОЙ ВЫСОТЫ

Материал	сталь
Высота, мм	2550
Вес, кг	35
Крепление	на стаканах
Механизм натяжения	есть
Конструкция	разборная
Назначение	универсальная
Применение	для зала и улицы

СТ-349

## СТОЙКИ СТАЦИОНАРНЫЕ С РЕГУЛИРОВКОЙ ВЫСОТЫ

Материал	сталь
Высота, мм	2550
Вес, кг	29
Крепление	к стене
Механизм натяжения	есть
Конструкция	разборная
Назначение	для волейбола
Применение	для зала







СТ-215

## КОМПЛЕКТ ЗАКЛАДНЫХ ЭЛЕМЕНТОВ

Закладные обечайки - 2 шт. (диаметр наружный 190 мм, внутренний 140 мм). Монтируются в напольное покрытие при помощи 3-х саморезов (диаметром не более 5 мм). Крышки - 2 шт. (диаметр 149 мм, толщина 7 мм). Имеют паз для облегчения извлечения.

Материал	РЕТГ пластик
Вес, кг	не более 0,4
Назначение	крепеж

СТ-306

## КОМПЛЕКТ ЗАКЛАДНЫХ ЭЛЕМЕНТОВ

Комплект крепежных элементов в количестве 4 шт. для волейбольных, универсальных стоек СТ-306 (планшайбы) обеспечивает установку волейбольных универсальных стоек СТ-305 в случаях, когда стойки будут использоваться для различных видов спорта: мужского и женского волейбола, бадминтона, большого тенниса.

Материал	нержавеющая сталь
Вес, кг	1,2



## ПРОТЕКТОР ДЛЯ ВОЛЕЙБОЛЬНЫХ СТОЕК

Материал: искусственная кожа, 630 кг/м<sup>2</sup>.  
Наполнитель: НПЭ 30 мм.  
Крепление: липкая лента или шнуровка.  
Фурнитура: липучка. В комплекте 2 шт.

Размеры, мм	Артикул
2000x410 (для круглых стоек D=76-89 мм)	МП-17
2000x550 (для овальных стоек 100x120 мм)	МП-18



ВОРОТА ДЛЯ ФУТБОЛА / МИНИ-ФУТБОЛА / ГАНДБОЛА

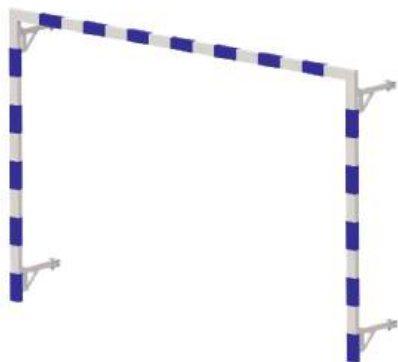

**ВОРОТА СТАЛЬНЫЕ  
ПРИСТЕННЫЕ СКЛАДНЫЕ**

Материал: сталь. Сечение профиля 80x40 мм.  
Размер 3x2 м. Глубина 440 мм. Вес 33 кг.  
Конструкция разборная.

Окраска	Артикул
2 цвета	СТ-37
2 цвета	СТ-313
1 цвет	СТ-41

СТП-212

**ВОРОТА СТАЦИОНАРНЫЕ  
ПРИСТЕННЫЕ**

Материал	алюминий
Сечение профиля, мм	80x80
Размер, мм	3000x2000
Глубина, мм	600
Вес, кг	48
Базовый цвет	белый (RAL9003)

 Порошковая покраска в любой RAL

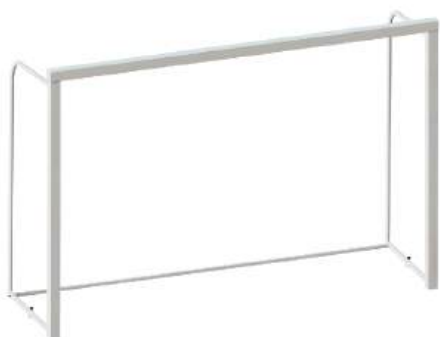

**ВОРОТА СТАЛЬНЫЕ  
РАЗБОРНЫЕ**

Материал: сталь. Сечение профиля 80x80 / 60x60 мм.  
Размер 3000x2000 мм. Глубина 1000 мм.

Окраска	Вес, кг	Артикул
2 цвета	63	СТ-1
2 цвета	63	СТ-310
2 цвета	54	СТ-2
2 цвета	54	СТ-311
1 цвет	63	СТ-38
1 цвет	54	СТ-39

**ВОРОТА АЛЮМИНИЕВЫЕ**

Материал рамы ворот: алюминий. Сечение профиля 80x80 мм.  
Размер 3000x2000 мм. Глубина 1000 мм. Вес 62 кг.  
Конструкция разборная.

Окраска	Артикул
2 цвета	СТ-221
1 цвет	СТ-222



СТП-209

**ВОРОТА ПЕРЕНОСНЫЕ**

Материал	алюминий
Сечение профиля, мм	100x120
Размер, мм	3000x2000
Глубина, мм	2000
Вес, кг	90
Базовый цвет	белый (RAL9003)



Порошковая покраска в любой RAL

**ВОРОТА АЛЮМИНИЕВЫЕ**

Материал: алюминий. Сечение профиля 80x80 мм. Размер 3000x2000 мм. Разметка согласно стандартам IHF с использованием самоклеющейся плёнки; на раму ворот нанесена разметка в соответствии с правилами игры в гандбол красного цвета

Глубина	Вес, кг	Тип крепления	Артикул
1000	54	стационарные, складные	СТП-188
1300	65	переносные	СТП-216

СТП-189

**ВОРОТА ПЕРЕНОСНЫЕ**

Материал	алюминий
Сечение профиля, мм	100x120
Размер, мм	3000x2000
Глубина, мм	1000
Вес, кг	90
Базовый цвет	белый (RAL9003)



Порошковая покраска в любой RAL



СТП-190

**ВОРОТА СКЛАДНЫЕ**

Разметка согласно стандартам IHF с использованием самоклеющейся плёнки; на раму ворот нанесена разметка в соответствии с правилами игры в гандбол красного цвета

Материал	алюминий
Сечение профиля, мм	100x120
Размер, мм	3000x2000
Глубина, мм	1350
Вес, кг	90
Базовый цвет	белый (RAL9003)



Порошковая покраска в любой RAL

СТ-380

## ВОРОТА ДЛЯ МИНИ-ФУТБОЛА СО ЩИТОМ

Материал	сталь
Габариты, мм	3160x1000x3797
Вес, кг	120
Размер щита	1200x900
Базовый цвет	белый/синий (RAL9003/RAL5002)

 Порошковая покраска в любой RAL

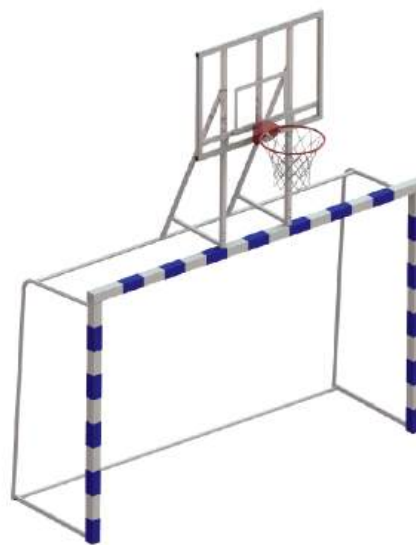

## ВОРОТА ДЛЯ ПЛЯЖНОГО ФУТБОЛА / ГАНДБОЛА



### ВОРОТА СТАЦИОНАРНЫЕ

Материал: алюминий. Базовый цвет: желтый.

Размер	Глубина	Профиль	Вес, кг	Артикул
3000x2000	1000	80x80	45	СТП-211
5500x2200	1500	100x120	101	СТП-205

 Порошковая покраска в любой RAL

СТП-210

### ВОРОТА ПЕРЕНОСНЫЕ

Материал	алюминий
Сечение профиля	80x80 мм
Размер, мм	3000x2000
Глубина, мм	1000
Вес, кг	65
Базовый цвет	желтый

 Порошковая покраска в любой RAL



СТП-206

### ВОРОТА ПЕРЕНОСНЫЕ

Материал	алюминий
Сечение профиля	100x120 мм
Размер, мм	5500x2200
Глубина, мм	1500
Вес, кг	102
Базовый цвет	желтый

 Порошковая покраска в любой RAL



## ВОРОТА ФУТБОЛЬНЫЕ

Сетка в комплект не входит.  Порошковая покраска в любой RAL



СТ-227

### ВОРОТА ТРЕНИРОВОЧНЫЕ

Материал	сталь
Габариты, мм	1200x800x600
Вес, кг	17
Базовый цвет	белый (RAL9003)

СТП-191

### ВОРОТА ПЕРЕНОСНЫЕ ТРЕНИРОВОЧНЫЕ

Материал	алюминий
Сечение профиля, мм	100x120
Размер, мм	5000x2000
Глубина, мм	1500
Вес, кг	100
Базовый цвет	белый (RAL9016)



СТП-204

### ВОРОТА ПЕРЕНОСНЫЕ ТРЕНИРОВОЧНЫЕ

Материал	алюминий
Сечение профиля, мм	100x120
Размер, мм	4000x2000
Глубина, мм	1500
Вес, кг	62
Базовый цвет	белый (RAL9016)



СТП-200

### ВОРОТА ПЕРЕНОСНЫЕ ПРОФЕССИОНАЛЬНЫЕ

Материал	алюминий
Сечение профиля, мм	100x120
Размер, мм	7320x2440
Глубина, мм	2000
Вес, кг	103
Базовый цвет	белый (RAL9016)



## ВОРОТА ПЕРЕНОСНЫЕ ТРЕНИРОВОЧНЫЕ

Материал: алюминий. Глубина: 1500 мм.  
Базовый цвет: белый (RAL9016).

Размер	Профиль	Вес	Артикул
5000x2000	80x80	67	СТП-192
5600x2350	100x120	72	СТП-202



## ВОРОТА ПЕРЕНОСНЫЕ ПРОФЕССИОНАЛЬНЫЕ

Материал: алюминий. Глубина: 2000 мм. Профиль 100x120 мм.  
Базовый цвет: белый (RAL9016).

Размер	Вес	Артикул
7320x2440	130	СТП-201
5000x2000	126	СТП-207*

\* юношеские



## ВОРОТА ПЕРЕНОСНЫЕ ТРЕНИРОВОЧНЫЕ

Материал: алюминий. Профиль: 80x80 мм.  
Базовый цвет: белый (RAL9016).

Размер	Глубина	Вес	Артикул
1200x1800	800	22	СТП-193
1500x1000	550	22	СТП-196
1200x800	550	17	СТП-197
2400x1600	1000	42	СТП-213



СТП-199

## ВОРОТА СТАЦИОНАРНЫЕ ПРОФЕССИОНАЛЬНЫЕ

Материал	алюминий
Сечение профиля, мм	100x120
Размер, мм	7320x2440
Глубина, мм	1500
Вес, кг	80
Базовый цвет	белый (RAL9016)

## ВОРОТА СТАЦИОНАРНЫЕ

Материал: алюминий. Профиль: 100x120 мм.  
Базовый цвет: белый (RAL9016).

Размер	Глубина	Вес	Назначение	Артикул
7320x2440	2000	108	профессиональные	СТП-198*
5600x2350	1500	85	тренировочные	СТП-203
5000x2000	1300	65	юношеские	СТП-208

\* складная рама в комплект не входит





CT-283

## КОМПЛЕКТ ЗАКЛАДНЫХ ЭЛЕМЕНТОВ

Предназначен для ворот CT-221 и CT-222.  
Радиус загиба кронштейна R=22 мм.

Материал кронштейна	сталь
Размер 1 шт, мм	127x60
Базовый цвет	белый (RAL9003)
Назначение	крепеж

 Порошковая покраска в любой RAL

## КОМПЛЕКТ СТАКАНОВ ДЛЯ МИНИ-ФУТБОЛЬНЫХ ВОРОТ

В комплекте: 2 стакана, крышки, закладные элементы.  
Длина закладной: 700 мм. Длина стакана: 350 мм.  
Базовый цвет: белый (RAL9003).

Ширина у основания, мм	Вес, кг	Артикул
60	12	CT-330
80	15	CT-331
80	17,5	CT-332*

\*Предназначен для ворот CT-221 и CT-222

 Порошковая покраска в любой RAL



CT-301

## ПРОТИВОВЕС ДЛЯ МИНИ- ФУТБОЛЬНЫХ АЛЮМИНИЕВЫХ ВОРОТ

Материал	сталь
Габариты, мм	1630x202x140
Вес, кг	70
Базовый цвет	белый (RAL9003)

 Порошковая покраска в любой RAL

## КЛИПСЫ ДЛЯ АЛЮМИНИЕВЫХ ВОРОТ

Материал: PETG пластик. Вес 0,2 кг. 50 шт.

Цвет	Артикул
белый	CT-213
триколор	CT-263



СТ-324

## РЕКЛАМНЫЙ ЩИТ-ОГРАЖДЕНИЕ ДЛЯ СТАДИОНОВ

Высота: 1110-1230 мм (зависит от угла наклона).  
Ширина: 2440 мм.

Материал	сталь, фанера ламинированная 9 мм
Вес, кг	70
Базовый цвет	серый (RAL7024)

 Порошковая покраска в любой RAL



## СТОЙКА

### ДЛЯ ЗАГРАДИТЕЛЬНОЙ СЕТКИ

Материал: сталь. Базовый цвет серый (RAL7024).

Высота, мм	Рабочая высота, мм	Вес, кг	Артикул
7006	6000	57	СТ-64
8006	7000	64	СТ-65

 Порошковая покраска в любой RAL

СТ3-2

## КРОНШТЕЙН ТРОСОВОЙ СИСТЕМЫ ЗАГРАДИТЕЛЬНЫХ СЕТОК

Назначение: для стен из листовых материалов и газобетона.

Материал	сталь
Базовый цвет	белый (RAL9003)

 Порошковая покраска в любой RAL



# СЕТКИ ДЛЯ ВОРОТ



СТ-300

## СЕТКА-ГАСИТЕЛЬ ДЛЯ МИНИ-ФУТБОЛЬНЫХ АЛЮМИНИЕВЫХ ВОРОТ

Материал	полипропилен
Размер, мм	3120x2000
Вес, кг	1
Размер ячейки, мм	100x100
Диаметр, мм	3
Цвет	белый



СТ-299

## СЕТКА для МИНИ-ФУТБОЛЬНЫХ АЛЮМИНИЕВЫХ ВОРОТ

Предназначена для ворот СТ-221 и СТ-222.

Материал	полипропилен
Размер, мм	3120x2000
Вес, кг	1
Размер ячейки, мм	100x100
Диаметр, мм	5
Цвет	белый

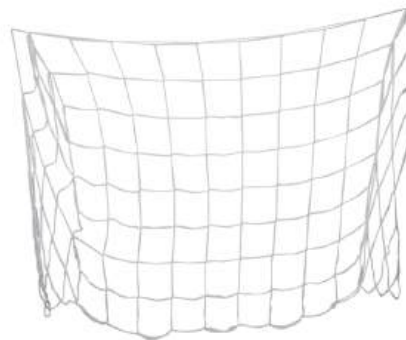

## ХОККЕЙ С ШАЙБОЙ | ФЛОРБОЛ

### ХОККЕЙНЫЕ ВОРОТА



СТ-14

### ВОРОТА ХОККЕЙНЫЕ ПРОФЕССИОНАЛЬНЫЕ

Ворота (2 шт.), отбойник для верхней рамки, отбойник для задней стойки, отбойник для нижней рамки, сетка для ворот, гибкий фиксатор (4 шт.), сетки гашения (2 шт.).

Материал навеса	сталь
Габариты, мм	1830x1220x1120
Вес, кг	40
Базовый цвет	белый (RAL9003) / красный (RAL3020)

 Порошковая покраска в любой RAL

СТ-15

### ВОРОТА ХОККЕЙНЫЕ ТРЕНИРОВОЧНЫЕ

Ворота – 2 шт. Сетка в комплект не входит.

Материал навеса	сталь
Габариты, мм	1830x1220x1120
Вес, кг	28
Базовый цвет	красный (RAL3020)

 Порошковая покраска в любой RAL



СТ-367

### ВОРОТА для ФЛОРБОЛА РАЗБОРНЫЕ

Материал	сталь
Габариты, мм	1600x1150x650
Вес, кг	25
Базовый цвет	красный (RAL3020)

 Порошковая покраска в любой RAL

## БОРЦОВСКИЕ КОВРЫ

Возможно изготовление в трех типах крепления: люверсы, карманы и велкро и нанесение полноцветного логотипа d=1 м.



### КОВЁР БОРЦОВСКИЙ **ОДНОЦВЕТНЫЙ**

Материал	Наполнитель	Размер, м	Толщина, мм	Вес, кг	Артикул
ПВХ-ткань, 630 г/м <sup>2</sup>	НПЭ, 140 эквивалентно плотности 22 кг/м <sup>3</sup>	8x8	40	218	СТП-97
			50	250	СТП-98
		10x10	40	330	СТП-101
			50	380	СТП-102
			40	464	СТП-105
			50	536	СТП-106
	ППЭ+НПЭ+ППЭ (10+20+10), 160 эквивалентно плотности 27 кг/м <sup>3</sup>	8x8	40	218	СТП-99
			50	330	СТП-103
			50	464	СТП-107
		10x10	40	250	СТП-100
			50	380	СТП-104
			50	536	СТП-108
ППЭ+НПЭ+ППЭ (10+30+10), 160 эквивалентно плотности 27 кг/м <sup>3</sup>	8x8	40	250	СТП-100	
		50	380	СТП-104	
	10x10	40	380	СТП-104	
		50	536	СТП-108	
ППЭ, 180 эквивалентно плотности 30 кг/м <sup>3</sup>	12x12	40	464	СТП-109	
		50	536	СТП-110	
	12x12	40	464	СТП-109	
		50	536	СТП-110	

### КОВЁР БОРЦОВСКИЙ **ТРЕХЦВЕТНЫЙ**

Материал	Наполнитель	Размер, м	Толщина, мм	Вес, кг	Артикул
ПВХ-ткань, 630 г/м <sup>2</sup>	НПЭ, 140 эквивалентно плотности 22 кг/м <sup>3</sup>	8x8	40	218	СТП-83
			50	250	СТП-84
		10x10	40	330	СТП-87
			50	380	СТП-88
			40	464	СТП-91
			50	536	СТП-92
	ППЭ+НПЭ+ППЭ (10+20+10), 160 эквивалентно плотности 27 кг/м <sup>3</sup>	8x8	40	218	СТП-85
			50	330	СТП-89
			50	464	СТП-93
		10x10	40	330	СТП-89
			50	464	СТП-93
			50	536	СТП-94
	ППЭ+НПЭ+ППЭ (10+30+10), 160 эквивалентно плотности 27 кг/м <sup>3</sup>	8x8	40	250	СТП-86
			50	380	СТП-90
		10x10	40	380	СТП-90
			50	536	СТП-94
			40	464	СТП-95
			50	536	СТП-96

## ПОКРЫТИЕ ДЛЯ КОВРА ОДНОЦВЕТНОЕ

Материал	Размер, м	Вес, кг	Артикул
ПВХ-ткань, 630 г/м <sup>2</sup>	8x8	90	СТП-111
	10x10	130	СТП-113
	12x12	180	СТП-115

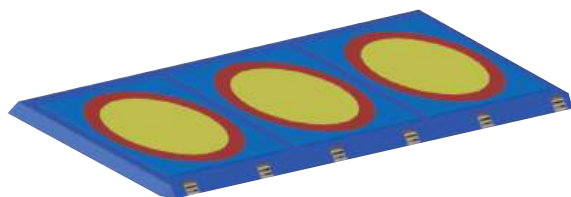

## ПОКРЫТИЕ ДЛЯ КОВРА ТРЕХЦВЕТНОЕ

Материал	Размер, м	Вес, кг	Артикул
ПВХ-ткань, 630 г/м <sup>2</sup>	8x8	90	СТП-112
	10x10	130	СТП-114
	12x12	180	СТП-116

СТ-180

## ПОМОСТ ДЛ Я БОРЬБЫ НА ТРИ КОВРА

Имеет сертификат соответствия.

Размер рабочей поверхности – 40x14 м. По согласованию с конечным заказчиком помост может быть изготовлен других размеров.

Материал	сталь, фанера, ПВХ-ткань 630 г/м <sup>2</sup>
Размер, м	41,5x15,5x0,8
Вес, кг	14800

## КРОНШТЕЙНЫ (ПОДВЕСЫ)

### КРОНШТЕЙН ДЛ Я БОКСЕРСКОГО МЕШКА И ГРУШИ

Материал: сталь. Конструкция неразборная.  
Базовый цвет серый (RAL7024).

Габариты, мм	Вылет, мм	Нагрузка, кг	Артикул
664x300x500	630	500	СТ-52
954x600x620	950	250	СТ-118
1210x700x745	1200	250	СТ-13



## ТУМБЫ ДЛЯ КРОССФИТА



### ПЛИОМЕТРИЧЕСКИЕ БОКСЫ

Материал: сталь, антискользящее резиновое покрытие.  
Тип крепления: переносной. Базовый цвет черный (RAL9005).

Высота, см	Комплект	Вес, кг	Артикул
31, 45, 61, 76	4	49,3	СТ-23
31, 45, 61, 76, 91	5	68,2	СТ-253

## СПОРТИВНЫЕ СКАМЬИ



СТ-137

### ДОСКА ДЛЯ ПРЕССА С ВАЛИКАМИ ДЛЯ НОГ

Материал	сталь, фанера, ППЭ
Размер, мм	1400x400
Ширина с валиками, мм	800
Вес, кг	15
Базовый цвет	серый (RAL7024)

СТ-138

### ДОСКА НАКЛОННАЯ

Материал	сталь, фанера, ППЭ
Размер, мм	1200x400
Вес, кг	13
Базовый цвет	серый (RAL7024)



## СТОЙКИ ДЛЯ ХРАНЕНИЯ



СТ-255

### СТЕЛЛАЖ ПОД ДИСКИ И ГРИФЫ РАЗБОРНЫЙ

Материал	сталь
Габариты, мм	1545x1550x1550
Размер по основанию, мм	1014x1206
Вес, кг	100
Базовый цвет	серый (RAL7024)

 Порошковая покраска в любой RAL

## УЛИЧНЫЕ ТРЕНАЖЕРЫ

СТ-294

### НАВЕС для УЛИЧНЫХ ТРЕНАЖЕРОВ

Материал	сталь, крыша - поликарбонат
Размер, мм	6200x4485
Вес, кг	630
Базовый цвет	серый (RAL7024)

 Порошковая покраска в любой RAL



## ТУРНИКИ

СТ-10

### ПЕРЕКЛАДИНА НАВЕСНАЯ РАЗБОРНАЯ

Материал	сталь
Размер, мм	638x1200x490
Вес, кг	8,5
Базовый цвет	серый (RAL7024)

 Порошковая покраска в любой RAL



СТ-359

### ТУРНИК-БРУСЬЯ-ПРЕСС 3 В 1 НАВЕСНОЙ РАЗБОРНЫЙ

Материал	сталь
Размер, мм	1115x840x630
Вес, кг	15
Базовый цвет	серый (RAL7024)

 Порошковая покраска в любой RAL

## БРУСЬЯ

СТ-123

### БРУСЬЯ НАВЕСНЫЕ

Материал	сталь
Размер, мм	740x740x404
Макс. нагрузка, кг	180
Вес, кг	10
Базовый цвет	серый (RAL7024)

 Порошковая покраска в любой RAL



СТ-27

## БРУСЬЯ НАВЕСНЫЕ НА ШВЕДСКУЮ СТЕНКУ

Материал	сталь
Размер, мм	744x333,5x587
Макс. нагрузка, кг	180
Вес, кг	8
Базовый цвет	серый (RAL7024)

 Порошковая покраска в любой RAL



СТ-360

## БРУСЬЯ-ПРЕСС 2 В 1 НАВЕСНОЙ РАЗБОРНЫЙ

Материал	сталь
Размер, мм	810x380x650
Вес, кг	10
Базовый цвет	серый (RAL7024)

 Порошковая покраска в любой RAL

## БРУСЬЯ ДЛЯ ОТЖИМАНИЙ ПАРАЛЕТСЫ

Материал: сталь. Длина: 600 мм. Ширина: 300 мм.  
Конструкция неразборная.  
Базовый цвет: серый (RAL7024).

Высота, мм	Вес, кг	Артикул
300	8	СТ-321
550	10	СТ-322

 Порошковая покраска в любой RAL



СТ-361

## БРУСЬЯ ДЛЯ ОТЖИМАНИЙ ХАЙЛЕТСЫ

Материал	сталь
Размер, мм	600x700x300
Вес, кг	13
Конструкция	неразборная
Базовый цвет	серый (RAL7024)

 Порошковая покраска в любой RAL

СТ-362

## БРУСЬЯ ГИМНАСТИЧЕСКИЕ НАПОЛЬНЫЕ РАЗБОРНЫЕ

Материал	сталь
Размер, мм	700x1306x593
Вес, кг	18
Конструкция	разборная
Базовый цвет	серый (RAL7024)

 Порошковая покраска в любой RAL



## ЛЕГКАЯ АТЛЕТИКА

### БАРЬЕРЫ ЛЕГКОАТЛЕТИЧЕСКИЕ

 Порошковая покраска в любой RAL



СТ-117

### БАРЬЕР РЕГУЛИРУЕМЫЙ

Планка - эпоксидная эмаль, порошковая окраска.

Материал	сталь, планка ПВХ
Длина, мм	630
Ширина, мм	1200
Высота, мм	500-800
Вес, кг	5,5
Базовый цвет	серый (RAL7024)

СТ-366

### БАРЬЕР СОРЕВНОВАТЕЛЬНЫЙ РЕГУЛИРУЕМЫЙ С ПРОТИВОВЕСОМ

Материал	нержавеющая сталь, планка ПВХ
Длина, мм	700
Ширина, мм	1200
Высота, мм	762-1067
Вес, кг	10
Базовый цвет	серый (RAL7024)



## ОБОРУДОВАНИЕ ДЛЯ ПРЫЖКОВ В ВЫСОТУ

СТ-34

### СТОЙКИ ДЛЯ ПРЫЖКОВ В ВЫСОТУ РЕГУЛИРУЕМЫЕ

Для специальных тренировок.  
Базовый цвет белый (RAL 9003) / синий (RAL5002).

Материал	сталь
Габариты, мм	625x400x2275
Вес, кг	10

 Порошковая покраска в любой RAL



### ПЛАНКА ДЛЯ ПРЫЖКОВ В ВЫСОТУ

Диаметр: 30 мм.

Материал	Длина, мм	Артикул
Алюминий	3000	СТ-353
Алюминий	4000	СТ-354
Фибerglass	3000	СТ-355
Фибerglass	4000	СТ-356



## ОБОРУДОВАНИЕ ДЛЯ ПРЫЖКОВ В ДЛИНУ/ТРОЙНОГО ПРЫЖКА

СТ-121

### ДОРОЖКА ДЛЯ ПРЫЖКОВ С МЕСТА

Амортизация. Можно использовать на любой поверхности.  
Наличие сертификата не требуется. Скручивается в валик

Материал	каучук
Габариты, мм	1250x4100
Толщина, мм	6
Вес, кг	38
Базовый цвет	черный



## ОБОРУДОВАНИЕ ДЛЯ ПРЫЖКОВ С ШЕСТОМ

СТ-357

### ПЛАНКА ДЛЯ ПРЫЖКОВ С ШЕСТОМ

Материал	алюминий
Длина, мм	4500
Диаметр, мм	30





## УКАЗАТЕЛИ СТАРТА И ФИНИША СКЛАДНЫЕ

Размер: 500x1520x845 мм.

Наименование	Кол-во сторон	Вес, кг	Артикул
СТАРТ	1	13	СТ-224
ФИНИШ	1	13	СТ-225
СТАРТ-ФИНИШ	2	16	СТ-226



## СТОЙКИ-УКАЗАТЕЛИ СТАРТА И ФИНИША

СТ-11

Размер: 450x450x1800 мм.

Материал	сталь
Вес, кг	12
Базовый цвет	белый (RAL9003)

СТ-3

## ПОДИУМ СТАРТЕРА

Материал	сталь, фанера
Габариты, мм	1505x450x625
Вес, кг	18
Базовый цвет	серый (RAL7024)

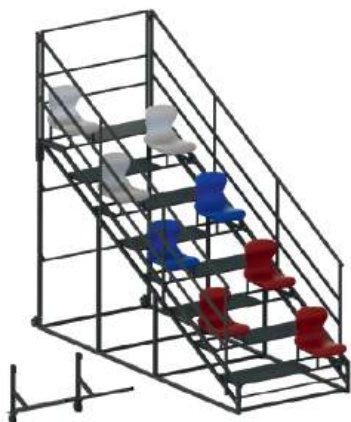

СТ-18

## ВЫШКА СУДЕЙСКАЯ ДЛЯ ЛЕГКОЙ АТЛЕТИКИ

Разборная конструкция, оснащена боковыми и задними перилами и колесами для перемещения (2 шт.). В комплекте – подкат, при помощи которого производится ручная транспортировка вышки.

Материал	сталь
Габариты, мм	1480x3395x4000
Вес, кг	350
Базовый цвет	серый (RAL7024)

## СЕКТОРА ДЛЯ МЕТАНИЯ

СТ-4

### ОГРАЖДЕНИЕ СЕКТОРА ТОЛКАНИЯ ЯДРА

Материал	сталь
Габариты, мм	12220x10340x3000
Вес, кг	320
Базовый цвет	серый (RAL7024)

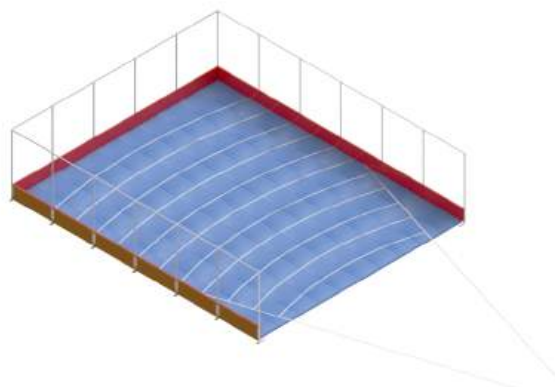

## СИСТЕМЫ ХРАНЕНИЯ



СТ-5

### ТЕЛЕЖКА ДЛЯ ЛЕГКОАТЛЕТИЧЕСКИХ ШЕСТОВ И ПЛАНОК

Материал	сталь
Габариты, мм	3056x824x610
Вес, кг	22
Базовый цвет	серый (RAL7024)

 Порошковая покраска в любой RAL

## СНАРЯДЫ ДЛЯ МЕТАНИЯ



СТ-7

### МАГНЕЗНИЦА

Материал	сталь, нержавеющая сталь
Габариты, мм	1000x600x600
Вес, кг	6
Базовый цвет	серый (RAL7024)

СТ-8

### ВОЗВРАЩАТЕЛЬ ЯДРА

Комплект: 8 желобов, 9 стоек, комплект крепежа.

Материал	сталь
Габариты, мм	20000x1200x610
Вес, кг	110
Базовый цвет	серый (RAL7024)



## ТРЕНАЖЕРЫ ДЛЯ ПЛАВАНИЯ

 Порошковая покраска в любой RAL



CT-351

### СКАМЬЯ ДЛЯ ТРЕНАЖЕРА ХЮТТЕЛЯ-МАРТЕНСА

Материал	сталь
Габариты, мм	1290x780x825
Вес, кг	25
Базовый цвет	чёрный муар

CT-352

### ТРЕНАЖЕР ХЮТТЕЛЯ-МАРТЕНСА

Совместно с данным тренажером рекомендуем использовать скамью пловца CT-351.

Материал	сталь
Габариты, мм	1200x200x1000
Вес, кг	20
Базовый цвет	чёрный муар



## СПОРТИВНАЯ ГИМНАСТИКА

### БРЕННА ГИМНАСТИЧЕСКИЕ



### БРЕННО ГИМНАСТИЧЕСКОЕ ВЫСОКОЕ

Материал: сталь, деревянный брус.  
Габариты бревна: 130x160 мм. Толщина: 100 мм.

Высота, мм	Длина, мм	Вес, кг
700	3000	34
1200	3000	40
700	5000	47
1200	5000	43

### БРЕННО ГИМНАСТИЧЕСКОЕ НАПОЛЬНОЕ

Материал: деревянный брус. Габариты бревна: 130x160 мм. Толщина: 100 мм.

Длина, мм	Вес, кг	Артикул
1500	20	СТП-69
2000	15	СТП-70
2400	17	СТП-71
3000	15	СТП-72
3500	30	СТП-73
5000	45	СТП-74

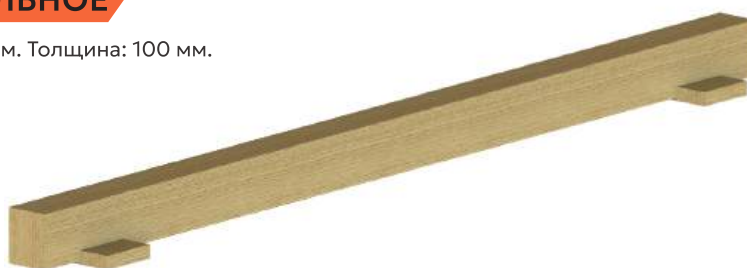

## БРЕВНО ГИМНАСТИЧЕСКОЕ РЕГУЛИРУЕМОЕ

Материал: сталь, деревянный брус. Габариты бревна: 130x160 мм. Толщина: 100 мм. Высота от пола: 700-1200 мм.

Длина, мм	Вес, кг
3000	35
5000	47



## СТЕНКИ ГИМНАСТИЧЕСКИЕ



### СТЕНКА ГИМНАСТИЧЕСКАЯ СТАНДАРТ

Материал перекладины - береза, боковины из массива сосны. Глубина: 135 мм. Диаметр перекладин: 38 мм. Ширина: 800 мм.

Высота, мм	Артикул
2000	СТП-75
2200	СТП-76
2400	СТП-77
2500	СТП-78
2600	СТП-79
2800	СТП-80
3000	СТП-81
3200	СТП-82

### СТЕНКА ГИМНАСТИЧЕСКАЯ ПРЕМИУМ

Материал перекладины - береза, боковины из мебельного щита (сращенная древесина). Глубина: 150 мм. Диаметр перекладин: 35 мм.

Ширина, мм	Высота, мм	Артикул
800	3000	СТП-13
	2600	СТП-176
	2800	СТП-180
	3000	СТП-184
	2400	СТП-1
	2400	СТП-172
900	2400	СТП-175
	2600	СТП-179
	2800	СТП-183
	3000	СТП-187
	2400	СТП-4
	3000	СТП-16

### СТЕНКА ГИМНАСТИЧЕСКАЯ ЭЛИТ

Материал перекладины - бук, боковины из мебельного щита (сращенная древесина). Глубина: 150 мм. Диаметр перекладин: 35 мм.

Ширина, мм	Высота, мм	Артикул
800	2400	СТП-173
	2600	СТП-177
	2800	СТП-181
	3000	СТП-185
	2400	СТП-2
	3000	СТП-14
900	2400	СТП-174
	2600	СТП-178
	2800	СТП-182
	3000	СТП-186
	2400	СТП-3
	3000	СТП-15

### СТЕНКА ГИМНАСТИЧЕСКАЯ МЕТАЛЛИЧЕСКАЯ ЦЕЛЬНОСВАРНАЯ

Материал: сталь. Диаметр перекладин: 33,5 мм. Расстояние между перекладинами 220 мм.

Ширина, мм	Высота, мм	Артикул
800	2400	СТ-29
	2600	СТ-30
	2800	СТ-32
	3000	СТ-33
1000	2400	СТ-68
	2600	СТ-69
	2800	СТ-31
	3000	СТ-70

 Порошковая покраска в любой RAL





## СТЕНКА МЕТАЛЛИЧЕСКАЯ С ДЕРЕВЯННЫМИ ПЕРЕКЛАДИНАМИ

Материал: сталь, дерево. Диаметр перекладин: 35 мм.  
Расстояние между перекладинами 220 мм.

Ширина, мм	Высота, мм	Артикул
800	2400	СТ-157
	2600	СТ-158
	2800	СТ-159
	3000	СТ-160

 Порошковая покраска в любой RAL

## СТЕНКА ГИМНАСТИЧЕСКАЯ С ВЫНОСОМ СТАНДАРТ

Материал перекладины - берёза, боковины - хвойные породы дерева. Диаметр перекладин: 38 мм. Глубина 135 мм.

Ширина, мм	Высота, мм	Артикул
800	1800	СТП-17
	2000	СТП-21
	2200	СТП-25
	2400	СТП-29
	2500	СТП-33
	2600	СТП-37
	2800	СТП-41
	3000	СТП-45
	3200	СТП-49
	900	1800
2000		СТП-22
2200		СТП-26
2400		СТП-30
2500		СТП-34
2600		СТП-38
2800		СТП-42
3000		СТП-46
3200		СТП-50

## СТЕНКА ГИМНАСТИЧЕСКАЯ С ВЫНОСОМ БУК

Материал: бук. Диаметр перекладин: 35 мм.  
Глубина 130 мм.

Ширина, мм	Высота, мм	Артикул
800	1800	СТП-19
	2000	СТП-23*
	2200	СТП-27
	2400	СТП-31
	2500	СТП-35
	2600	СТП-39
	2800	СТП-43
	3000	СТП-47
	3200	СТП-51
	900	1800
2000		СТП-24*
2200		СТП-28
2400		СТП-32
2500		СТП-36
2600		СТП-40
2800		СТП-44
3000		СТП-48
3200	СТП-52	

\* Глубина 135 мм.



## КОМПЛЕКТ КРЕПЛЕНИЯ ГИМНАСТИЧЕСКОЙ СТЕНКИ «СТЕНА-ПОЛ»

Уголок маленький (25x25x60) – 2 шт.,  
уголок большой (130x40) – 2 шт.

Материал	металлическая полоса 3 мм
Базовый цвет	белый
Назначение	крепеж

 Порошковая покраска в любой RAL





### ПОДВЕСНАЯ ПЕТЛЯ ДЛЯ КАНАТА

Базовый цвет серый (RAL7024).

Диаметр каната, мм	Артикул
50	СТ-144
40	СТ-143
30	СТ-252

## КОЛЬЦА ГИМНАСТИЧЕСКИЕ

СТ-303

### КОЛЬЦА ГИМНАСТИЧЕСКИЕ НА ПРИСТЕННОЙ КОНСОЛИ

Имеется колёсный механизм, система противовесов.

Материал	сталь
Габариты, мм	950x100
Вылет от стены, мм	2050 мм
Вес, кг	45
Базовый цвет	серый (RAL7024)

 Порошковая покраска в любой RAL



СТ-236

### КОЛЬЦА ГИМНАСТИЧЕСКИЕ НА ПОТОЛОЧНОЙ КОНСОЛИ

Материал	сталь
Габариты рамы консоли, мм	700x100x60 мм
Макс. нагрузка, кг	200
Вес комплекта, кг	20
Базовый цвет	серый (RAL7024)

 Порошковая покраска в любой RAL



## КОНСОЛЬ ДЛЯ ПОДВЕСНЫХ ГИМНАСТИЧЕСКИХ СНАРЯДОВ

Материал: сталь. Размер: 1039x890 мм.  
Базовый цвет серый (RAL7024).

Кол-во снарядов	Длина, мм	Вес, кг	Артикул
3	2050	23	СТ-196
4	3000	34	СТ-197

 Порошковая покраска в любой RAL

СТ-147

## КОНСОЛЬ ПРИСТЕННАЯ ДЛЯ КАНАТА

Материал	профильная труба 60x60, 60x30, 40x40 мм, цельносварная
Габариты, мм	650x260x1000
Нагрузка, кг	160
Вес, кг	10
Базовый цвет	серый (RAL7024)

 Порошковая покраска в любой RAL



СТ-25

## КОНСОЛЬ ПРИСТЕННАЯ ДЛЯ КАНАТА И ШЕСТА

Материал	профильная труба 60x60, 60x30, 40x40 мм
Габариты, мм	2030x60x1500
Макс. нагрузка, кг	300
Вес, кг	18
Базовый цвет	серый (RAL7024)

 Порошковая покраска в любой RAL



СТ-363

## КОНСОЛЬ ДЛЯ ГИМНАСТИЧЕСКИХ КОЛЕЦ

Материал	профильная труба 50x50, 40x40 мм, цельносварная
Габариты, мм	2250x60x1500
Нагрузка, кг	150
Вес, кг	24
Базовый цвет	серый (RAL7024)

 Порошковая покраска в любой RAL



## ОБОРУДОВАНИЕ ДЛЯ ЛАЗАНИЯ

Материал: сталь. Имеется колёсный механизм.  
Базовый цвет серый (RAL7024).

Кол-во снарядов	Длина, мм	Вес, кг	Артикул
шест, 2 каната	2000	40	СТ-134
шест, канат	1000	30	СТ-135

 Порошковая покраска в любой RAL



## ЩИТ для МЕТАНИЯ В ЦЕЛЬ

Материал: мишень из фанеры  $S=15$  мм  
(с нанесенной разметкой), крюк из г/к листа 4 мм.  
Конструкция: сборно-разборная. Ширина 19 мм.  
Базовый цвет белый (RAL9003).

Размер, мм	Вес, кг	Артикул
600x600	2,5	СТ-316
700x700	3,2	СТ-317

## МАТЫ ДЛЯ СНАРЯДОВ

### КУБ-ПОДСТАВКА для ГИМНАСТИКИ

Материал: мат ППЭ 30 кг/м<sup>3</sup>, тент 630 г/м<sup>2</sup>.

Габариты, мм	Артикул
900x750x600	ММ-9
500x500x500	ММ-10



МГ1-3

### МАТ для СОСКОКОВ

Материал	ПВХ-материал Г1, антислип
Габариты, мм	2000x1250x140
Наполнитель	холлофайбер СПОРТ-МАТ - СТАНДАРТ, h=70 мм

## ПЕРЕКЛАДИНЫ ГИМНАСТИЧЕСКИЕ

СТ-210

### ПЕРЕКЛАДИНА НИЗКАЯ для ПОДТЯГИВАНИЯ

Материал	сталь
Габариты, мм	1460x1400x1200
Диаметр перекладины, мм	30
Вес, кг	20
Базовый цвет	серый (RAL7024)

 Порошковая покраска в любой RAL

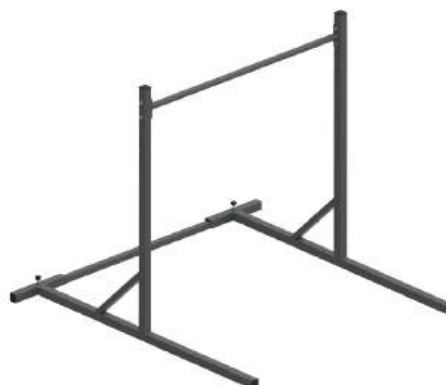



СТ-26

## ПЕРЕКЛАДИНА НИЗКАЯ ДЛЯ ПОДТЯГИВАНИЯ ИЗ ВИСА ЛЕЖА

Параллельный хват 60 см.

Материал	сталь
Габариты, мм	1010x1180x1325
Диаметр перекладины, мм	30
Вес, кг	14
Базовый цвет	серый (RAL7024)

 Порошковая покраска в любой RAL



СТ-348

## ПЕРЕКЛАДИНА НАПОЛЬНАЯ ДЛЯ ПОДТЯГИВАНИЯ

Материал	сталь
Габариты, мм	1500x1320x2445
Диаметр перекладины, мм	33,5
Вес, кг	53
Базовый цвет	черный (RAL9005)

 Порошковая покраска в любой RAL

## СКАМЬИ ГИМНАСТИЧЕСКИЕ

Порошковое покрытие опор, дерево покрыто лаком на водной основе.

### СКАМЕЙКИ ГИМНАСТИЧЕСКИЕ С ДЕРЕВЯННЫМИ НОЖКАМИ

Материал: массив хвой. Высота 300 мм. Ширина 240 мм.

Длина, мм	Артикул
1500	СТП-57
2000	СТП-58
2500	СТП-59
3000	СТП-60
3500	СТП-61
4000	СТП-62
1500	СТП-165
2000	СТП-166
2500	СТП-167
3000	СТП-168
3500	СТП-169
4000	СТП-170



### СКАМЕЙКИ ГИМНАСТИЧЕСКИЕ С МЕТАЛЛИЧЕСКИМИ НОЖКАМИ СТАНДАРТ

Материал: массив хвой, сталь. Высота 280 мм. Ширина 240 мм.

Длина, мм	Артикул
1500	СТП-63
2000	СТП-64
2500	СТП-65
3000	СТП-66
3500	СТП-67
4000	СТП-68

## СКАМЕЙКИ ГИМНАСТИЧЕСКИЕ С МЕТАЛЛИЧЕСКИМИ НОЖКАМИ ПРЕМИУМ

Материал: мебельный щит, сталь. Высота 350 мм. Ширина 230 мм.

Длина, мм	Артикул
2000	СТП-54
2500	СТП-55
3000	СТП-56



## ШЕСТЫ ГИМНАСТИЧЕСКИЕ



### ШЕСТ ДЛЯ ЛАЗАНИЯ РАЗБОРНЫЙ

Материал: сталь.  
Диаметр шеста - 48 мм.

Длина, мм	Вес, кг	Артикул
4000	9,5	СТ-179
5000	12	СТ-178



ХОРЕОГРАФИЧЕСКИЕ СТАНКИ

**СТАНОК ОДНОРЯДНЫЙ  
ПЕРЕНОСНОЙ РЕГУЛИРУЕМЫЙ**

Материал опоры: сталь. Высота 675-1075 мм.  
Диаметр поручня 50 мм. Базовый цвет белый (RAL9003).

Длина, мм	Материал поручня	Артикул
2000	сосна	СТ-71
	бук	СТ-72
	дуб	СТ-266
1500	сосна	СТ-336
	бук	СТ-337
	дуб	СТ-338



**СТАНОК ОДНОРЯДНЫЙ  
НАПОЛЬНЫЙ НЕРЕГУЛИРУЕМЫЙ**

Материал опоры: сталь. Высота 1075 мм.  
Диаметр поручня 50 мм. Базовый цвет белый (RAL9003).

Длина, мм	Материал поручня	Артикул
2000	сосна	СТ-78
	бук	СТ-79
	дуб	СТ-269
1500	сосна	СТ-77
	бук	СТ-80
	дуб	СТ-270



**СТАНОК ОДНОРЯДНЫЙ  
НАПОЛЬНЫЙ РЕГУЛИРУЕМЫЙ**

Материал опоры: сталь. Высота 675-1075 мм.  
Диаметр поручня 50 мм. Базовый цвет белый (RAL9003).

Длина, мм	Материал поручня	Артикул
2000	сосна	СТ-82
	бук	СТ-83
	дуб	СТ-271
1500	сосна	СТ-81
	бук	СТ-84
	дуб	СТ-272



**СТАНОК ДВУХРЯДНЫЙ  
ПЕРЕНОСНОЙ**

Материал опоры: сталь, резиновые наклейки.  
Диаметр поручня 50 мм. Высота 1075 мм.  
Базовый цвет белый (RAL9003).

Длина, мм	Материал поручня	Артикул
2000	сосна	СТ-73
	бук	СТ-74
	дуб	СТ-267
1500	сосна	СТ-339
	бук	СТ-340
	дуб	СТ-341



## СТАНОК ОДНОРЯДНЫЙ НАПОЛЬНЫЙ ПРИСТЕННЫЙ

Материал опоры: сталь. Высота 675-1075 мм.  
Диаметр поручня 50 мм. Базовый цвет белый (RAL9003).

Длина, мм	Материал поручня	Артикул
2000	сосна	СТ-89
	бук	СТ-90
	дуб	СТ-275
1500	сосна	СТ-91
	бук	СТ-92
	дуб	СТ-276

## СТАНОК ОДНОРЯДНЫЙ НАСТЕННЫЙ

Материал опоры: сталь. Высота 1075 мм.  
Диаметр поручня 50 мм. Базовый цвет белый (RAL9003).

Длина, мм	Материал поручня	Артикул
2000	сосна	СТ-98
	бук	СТ-99
	дуб	СТ-279
1500	сосна	СТ-97
	бук	СТ-100
	дуб	СТ-280

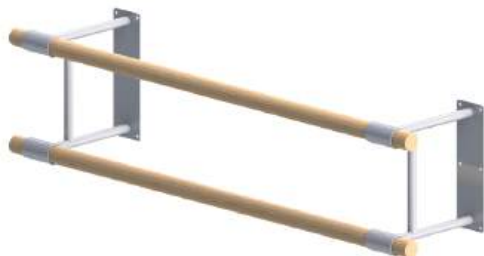

## СТАНОК ДВУХРЯДНЫЙ НАСТЕННЫЙ

Материал опоры: сталь. Высота 1075 мм.  
Диаметр поручня 50 мм. Базовый цвет белый (RAL9003).

Длина, мм	Материал поручня	Артикул
2000	сосна	СТ-102
	бук	СТ-103
	дуб	СТ-281
1500	сосна	СТ-101
	бук	СТ-104
	дуб	СТ-282

## СТАНОК ДВУХРЯДНЫЙ НАПОЛЬНЫЙ ПРИСТЕННЫЙ

Материал опоры: сталь. Высота 1075 мм.  
Диаметр поручня 50 мм. Базовый цвет белый (RAL9003).

Длина, мм	Материал поручня	Артикул
2000	сосна	СТ-94
	бук	СТ-95
	дуб	СТ-277
1500	сосна	СТ-93
	бук	СТ-96
	дуб	СТ-278





## СТАНОК ДВУХРЯДНЫЙ НАПОЛЬНЫЙ

Материал опоры: сталь. Высота 1075 мм.  
Диаметр поручня 50 мм. Базовый цвет белый (RAL9003).

Длина, мм	Материал поручня	Артикул
2000	сосна	СТ-86
	бук	СТ-87
	дуб	СТ-273
1500	сосна	СТ-85
	бук	СТ-88
	дуб	СТ-274

## СТАНОК ДВУХРЯДНЫЙ ПЕРЕНОСНОЙ РЕГУЛИРУЕМЫЙ

Материал опоры: сталь, резиновые накладки.  
Диаметр поручня 50 мм. Высота 1075 мм.  
Базовый цвет белый (RAL9003).

Длина, мм	Материал поручня	Артикул
2000	сосна	СТ-75
	бук	СТ-76
	дуб	СТ-268
1500	сосна	СТ-342
	бук	СТ-343
	дуб	СТ-344



## КРОНШТЕЙН ДЛЯ ХОРЕОГРАФИЧЕСКОГО (БАЛЕТНОГО) СТАНКА

Материал: сталь. Высота 1075 мм.  
Базовый цвет белый (RAL9003).

Конструкция	Крепление	Артикул
1-рядный	к полу	СТ-105
2-хрядный	к полу	СТ-106
1-рядный	к полу и стене	СТ-107
2-хрядный	к полу и стене	СТ-108
1-рядный	к стене	СТ-109
2-хрядный	к стене	СТ-110
1-рядный	переносной	СТ-345
2-хрядный	переносной	СТ-346
2-хрядный	переносной	СТ-347*

\* регулируемый



## ОБОРУДОВАНИЕ ДЛЯ УЛИЦЫ, ЗАЛОВ И РАЗДЕВАЛОК

### Организация пространства: удобство для всех!

Вспомогательное оборудование для улицы, залов и раздевалок – это не менее важная часть спортивного объекта, чем сами спортивные снаряды и оборудование.

Системы деления зала, трибуны для зрителей и запасных игроков, оборудование для судей, системы хранения и перевозки инвентаря – всё это создает **комфортные условия для тренировок, соревнований и просто приятного времяпрепровождения** в спортивном комплексе.

Мы предлагаем особенно широкий спектр индивидуальных решений. Например, **системы деления зала с электроприводом – это уникальное техническое решение**, которое мы разрабатываем с учетом особенностей каждого спортивного объекта. Мы учитываем размеры зала, высоту потолков, их материалы и конструктивные особенности.

Трибуны для зрителей часто устанавливаются в уже готовых спортивных объектах, и мы всегда учитываем ограниченные габариты площадки, наличие столбов, преград и других особенностей ландшафта. Поэтому мы предлагаем **более 80 моделей трибун** с разным количеством рядов и посадочных мест.

**Доверьтесь нашему опыту – мы поможем вам  
создать комфортные условия для тренировок и соревнований!**





### ЗАЩИТА

#### ДЛЯ СПОРТИВНОГО ТАБЛО

Материал: сталь. Конструкция разборная.  
Базовый цвет: серый (RAL7024).

Высота, мм	Длина, мм	Артикул
1 - 1000	1 - 1250	СТ-260
1001 - 1500	1251 - 2500	СТ-261
1501 - 2000	2501 - 3500	СТ-262

## ОБОРУДОВАНИЕ ДЛЯ ХРАНЕНИЯ

### КОРЗИНА ДЛЯ МЯЧЕЙ ПЕРЕДВИЖНАЯ

Материал: сталь. Базовый цвет: серый (RAL7024).  
Габариты: 1050x825x750 мм.  
Вместимость: 40 шт. Усиленные колеса.

Конструкция	Артикул
сетка	СТ-35
пруток	СТ-111



### СТЕЛЛАЖ ДЛЯ МЯЧЕЙ МОБИЛЬНЫЙ 1-СТОРОННИЙ

Материал: сталь. Высота 2000 мм. Глубина 350 мм.  
Базовый цвет: серый (RAL7024).

Длина, мм	Вместимость, шт.	Артикул
1250	28	СТ-20
1600	42	СТ-21
2100	56	СТ-22

### СТЕЛЛАЖ ДЛЯ МЯЧЕЙ МОБИЛЬНЫЙ 2-СТОРОННИЙ

Материал: сталь. Высота 2040 мм. Глубина 700 мм.  
Базовый цвет: серый (RAL7024).

Длина, мм	Вместимость, шт.	Артикул
1250	56	СТ-45
1600	84	СТ-46
2100	112	СТ-44





## СТЕЛЛАЖ ДЛЯ МЯЧЕЙ МОБИЛЬНЫЙ 1-СТОРОННИЙ НА КОЛЕСАХ

Материал: сталь. Высота 2040 мм. Глубина 350 мм.  
Конструкция разборная. Базовый цвет: серый (RAL7024).

Длина, мм	Вместимость, шт.	Артикул
1250	28	СТ-372
1600	42	СТ-373
2100	56	СТ-374

## СТЕЛЛАЖ ДЛЯ МЯЧЕЙ МОБИЛЬНЫЙ 2-СТОРОННИЙ НА КОЛЕСАХ

Материал: сталь. Высота 2040 мм. Глубина 700 мм.  
Конструкция разборная. Базовый цвет: серый (RAL7024).

Длина, мм	Вместимость, шт.	Артикул
1250	56	СТ-376
1600	84	СТ-377
2100	112	СТ-375



СТ-216

## СТЕЛЛАЖ ДЛЯ ИНВЕНТАРЯ 2-СТОРОННИЙ

Материал	сталь
Габариты, мм	1250x1900x700
Вес, кг	90
Базовый цвет	серый (RAL7024)

СТ-217

## СТЕЛЛАЖ ДЛЯ ИНВЕНТАРЯ 2-СТОРОННИЙ

Материал	сталь
Габариты, мм	1900x2475x700
Вес, кг	165
Базовый цвет	серый (RAL7024)



СТ-127

## СТЕЛЛАЖ ДЛЯ ИНВЕНТАРЯ ЗАКРЫТОГО ТИПА

Материал	сталь, жесткая сетка
Габариты, мм	2000x1230x500
Вес, кг	90
Базовый цвет	серый (RAL7024)



СТ-125

## СТЕЛЛАЖ ДЛЯ ИНВЕНТАРЯ ПРИСТЕННЫЙ

Материал	сталь
Габариты, мм	1900x1250x350
Вес, кг	55
Базовый цвет	серый (RAL7024)



СТ-126

## СТЕЛЛАЖ ДЛЯ ИНВЕНТАРЯ ПРИСТЕННЫЙ

Материал	сталь
Габариты, мм	1900x2475x350
Вес, кг	95
Базовый цвет	серый (RAL7024)

## СТЕЛЛАЖ ДЛЯ МЕДБОЛА

Материал: сталь. 3 полки. Глубина 350 мм.  
Базовый цвет: серый (RAL7024).

Длина, мм	Высота, мм	Вес, кг	Артикул
1408	902	32	СТ-368
2008	902	40	СТ-369
1408	1292	43	СТ-370*
2008	1292	53	СТ-371*

\* 4 полки



## СТЕЛЛАЖ УНИВЕРСАЛЬНЫЙ

Материал: сталь. Высота 1954 мм. Глубина 470 мм.  
Базовый цвет: серый (RAL7024).

Длина, мм	Вес, кг	Секции, шт.	Артикул
2822	180	2	СТ-378
4190	270	3	СТ-379

СТ-381

## СТОЙКА ГОРИЗОНТАЛЬНАЯ ДЛЯ МЯЧЕЙ

Материал	сталь
Габариты, мм	1398x500x1050
Вес, кг	30
Конструкция	сборно-разборная
Базовый цвет	серый (RAL7024)





СТ-161

## СТЕЛЛАЖ ДЛЯ ИНВЕНТАРЯ УСИЛЕННЫЙ

Материал	сталь
Габариты, мм	1535x2000x525
Вес, кг	147
Базовый цвет	серый (RAL7024)

СТ-264

## СТОЙКА ДЛЯ КЛЮШЕК ЭКОНОМ МОБИЛЬНАЯ, 1-СТОРОННЯЯ

Материал	сталь
Габариты, мм	1335x1150x400
Вес, кг	30
Конструкция	неразборная
Вместимость, шт	40
Базовый цвет	серый (RAL7024)



СТ-199

## СТОЙКА ДЛЯ КЛЮШЕК СТАНДАРТ МОБИЛЬНАЯ, 1-СТОРОННЯЯ

Материал	сталь
Габариты, мм	1335x1150x400
Вес, кг	30
Конструкция	неразборная
Вместимость, шт	35
Базовый цвет	серый (RAL7024)



СТ-265

## СТОЙКА ДЛЯ КЛЮШЕК ПРЕМИУМ МОБИЛЬНАЯ, 1-СТОРОННЯЯ

Материал	сталь
Габариты, мм	1340x1150x400
Вес, кг	35
Конструкция	неразборная
Вместимость, шт	35
Базовый цвет	серый (RAL7024)



СТ-214

## СТОЙКА ДЛЯ БЕГОВЫХ ЛЫЖ СТАНДАРТ МОБИЛЬНАЯ, 1-СТОРОННЯЯ

Материал	сталь
Габариты, мм	2150x1600x300
Вместимость, пар	34
Базовый цвет	серый (RAL7024)

СТ-119

## СТОЙКА **ДЛЯ МЯЧЕЙ ЭКОНОМ** СТАЦИОНАРНАЯ, 2-СТОРОННЯЯ

Материал	сталь
Габариты, мм	500x1630x300
Вес, кг	10,5
Конструкция	неразборная
Вместимость, шт	10
Базовый цвет	серый (RAL7024)



СТ-185

## СТОЙКА **ДЛЯ БОДИБАРОВ** ГОРИЗОНТАЛЬНАЯ

Материал	сталь
Габариты, мм	700x1540x660
Вместимость, секций	12



СТ-364

## СТОЙКА **ДЛЯ ФИТБОЛОВ**

Материал	сталь
Габариты, мм	580x1765x548
Вес, кг	25
Конструкция	разборная
Вместимость, шт	3
Базовый цвет	серый (RAL7024)



СТ-395

## СТОЙКА **ДЛЯ ФИТБОЛОВ**

Материал	сталь
Габариты, мм	1107x548x1765
Вес, кг	30
Конструкция	сборно-разборная
Вместимость, шт	5
Базовый цвет	серый (RAL7024)



СТ-239

## ТЕЛЕЖКА ДЛЯ ПЕРЕВОЗКИ **ВОРОТ** МИНИ-ФУТБОЛЬНЫХ И ГАНДБОЛЬНЫХ

Материал	сталь
Габариты, мм	500x120x800

СТ-57

## ТЕЛЕЖКА ДЛЯ ПЕРЕВОЗКИ МАТОВ

Материал	сталь
Габариты, мм	1000x2000
Высота до рукояти	1140
Вес, кг	29



СТ-146

## ТЕЛЕЖКА ДЛЯ ПЕРЕВОЗКИ МАТОВ ПРЕМИУМ

Материал	сталь, фанера
Габариты, мм	1000x2000
Высота до рукояти	1140
Вес, кг	39



СТ-398

## СТЕЛЛАЖ-ТЕЛЕЖКА ДЛЯ ИНВЕНТАРЯ

Материал	сталь
Габариты, мм	680x675x1213
Конструкция	сборно-разборная
Вес, кг	25
Базовый цвет	серый (RAL7024)



СТ-396

## КОМПЛЕКТ ДЛЯ СИЛОВОЙ ГИМНАСТИКИ

В комплекте: гантель TORRES PL55011 1 кг - 20 шт, гантель TORRES PL55012 2 кг - 20 шт, бодибар MR-B03N 3 кг - 10 шт, бодибар MR-B05N 5 кг - 10 шт, утяжелитель STARFIT WT-401 0,5 кг - 20 шт, утяжелитель STARFIT WT-401 1 кг - 20 шт.

Материал	сталь
Габариты, мм	983x600x1375
Конструкция	сборно-разборная
Вес, кг	210
Базовый цвет	серый (RAL7024)

СТ-397

## КОМПЛЕКТ ДЛЯ СИЛОВОЙ ГИМНАСТИКИ

В комплекте: палка гимнастическая 106 см - 30 шт, коврик гимнастический 180x60x1 см - 30 шт, скакалка STARFIT RP-101 3 м - 30 шт, эспандер лыжника/боксера - 30 шт.

Материал	сталь
Габариты, мм	680x675x1213
Конструкция	сборно-разборная
Вес, кг	55
Базовый цвет	серый (RAL7024)



# Трибуны для зрителей

Материал: сталь. Полы проходов: рифленый лист, S=3 мм. Профиль: 40x40x2, 40x20x2, 40x25x2, 30x30x2, 20x20x2, 80x40x2 мм. Расстояние между сидений 500 мм. Сиденья: арена. Высота подъема ряда 200 мм. Ширина прохода 1000 мм. Возможно изготовление навеса из профнастила. Во все открытые торцевые отверстия труб устанавливаются пластиковые заглушки. Базовый цвет серый (RAL7024). Подходят для использования на улице. Внешний вид трибун может меняться в зависимости от количества проходов и мест.

 Порошковая покраска в любой RAL

## Трибуны сборно-разборные без навеса

### Трибуна сборно-разборная однорядная

Ширина 835 мм. Высота 1590 мм. Высота подъема ряда 450 мм.

Места, шт.	Длина, мм	Вес, кг	Артикул
4	2080	130	СТ-385
5	2580	160	СТ-383
6	3080	180	СТ-386
7	3580	200	СТ-384



### Трибуна сборно-разборная 2-х рядная

Ширина по основанию 960 мм. Ширина 1090 мм. Высота 1055 мм.

Места, шт.	Проходы, шт.	Длина, мм	Вес, кг	Артикул
18	1	5080	270	СТ-240
26	1	7080	460	СТ-241
28	2	8080	430	СТ-243
30	1	8080	400	СТ-53
40	2	11080	580	СТ-242
54	1	14080	740	СТ-212
64	2	17080	870	СТ-244
94	3	25080	1320	СТ-245



СТ-325

### Трибуна сборно-разборная 2-х рядная с подъемом первого ряда

Ширина, мм	2295
Высота, мм	2000
Длина, мм	11080
Вес, кг	1400
Кол-во мест, шт.	42
Проходы, шт.	1
Высота подъема ряда, мм	200
Высота подъема 1-ого ряда, мм	500



## Трибуна сборно-разборная

### 3-х рядная

Ширина по основанию 1810 мм. Ширина 1940 мм.  
Высота 1250 мм.

Места, шт.	Проходы, шт.	Длина, мм	Вес, кг	Артикул
14	1	3000	290	СТ-219
14	1	3080	300	СТ-228
15	-	2500	200	СТ-230
20	1	4080	430	СТ-211
26	1	5080	460	СТ-231
40	2	8080	720	СТ-218
50	1	9080	780	СТ-220
52	2	10080	900	СТ-302
66	1	12080	1010	СТ-112
74	1	13080	1100	СТ-257
94	2	17080	1410	СТ-308
100	2	18080	1420	СТ-233
110	1	19080	1550	СТ-318
112	2	20080	1690	СТ-258
150	3	27080	2280	СТ-259
200	4	36080	3000	СТ-232



## Трибуна сборно-разборная

### 4-х рядная

Ширина по основанию 2660 мм. Ширина 3020 мм.  
Высота 1800 мм.

Места, шт.	Проходы, шт.	Длина, мм	Вес, кг	Артикул
26	1	4080	610	СТ-289
34	1	5080	705	СТ-290
50	1	7080	950	СТ-291
66	1	9080	1210	СТ-292
84	2	12080	1690	СТ-293
100	2	14080	1850	СТ-295
132	2	18080	2350	СТ-296
166	3	23080	3000	СТ-297
198	3	27080	3490	СТ-298

СТ-145

## Трибуна сборно-разборная

### 5-ти рядная

Ширина по основанию, мм	3510
Ширина, мм	3885
Высота, мм	2010
Длина, мм	6080
Вес, кг	1150
Кол-во мест, шт.	52
Проходы, шт.	1

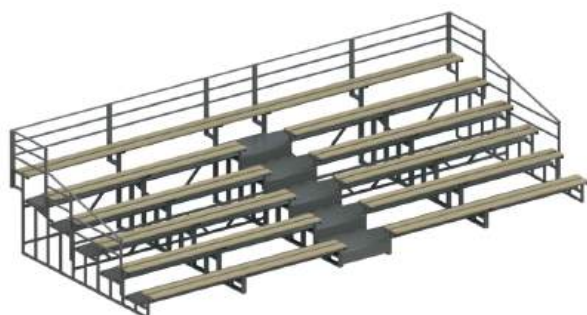
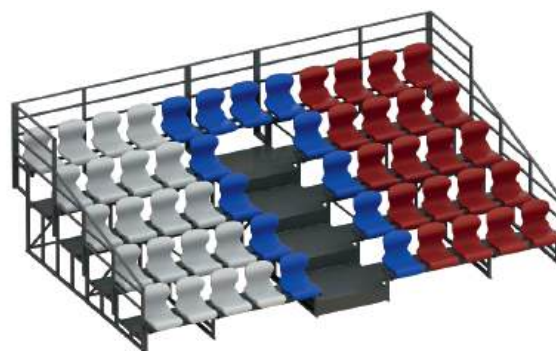

СТ-209

## Трибуна сборно-разборная

### 6-ти рядная

Ширина по основанию, мм	3640
Ширина, мм	4060
Высота, мм	2170
Длина, мм	9080
Вес, кг	1920
Кол-во мест, шт.	100
Проходы, шт.	1
Сиденья	доска строганная

## Трибуны сборно-разборные с навесом

Навес из поликарбоната

### Трибуна сборно-разборная 2-х рядная

Ширина по основанию 1385 мм. Ширина 1875 мм.  
Высота 2340 мм.

Места, шт.	Проходы, шт.	Длина, мм	Вес, кг	Артикул
8	-	2000	150	СТ-246
10	-	2500	185	СТ-17*
12	-	3000	220	СТ-49
12	-	3000	240	СТ-334**
18	1	5000	370	СТ-247
20	-	5000	355	СТ-248
26	1	7000	520	СТ-249
40	2	11000	815	СТ-250
48	2	13000	960	СТ-251

\* высота 2400 мм

\*\* сиденья: доска ДПК



СТ-394

### Трибуна сборно-разборная 2-х рядная

Ширина, мм	1385
Высота, мм	2340
Длина, мм	6000
Вес, кг	520
Кол-во мест, шт.	24
Высота подъема ряда, мм	200
Сиденья	доска строганная

### Трибуна сборно-разборная 3-х рядная

Ширина 3305 мм. Ширина по основанию 2250 мм. Высота 3520 мм. Ширина прохода 1060 мм.

Места, шт.	Проходы, шт.	Длина, мм	Длина по осн-ю, мм	Вес, кг	Артикул
14	1	4060	3240	545	СТ-229
17	1	4200	3740	615	СТ-309
20	1	4240	4240	690	СТ-358
40	2	9120	8300	1253	СТ-234
60	3	13180	12360	1890	СТ-194
60	3	13180	12360	1910	СТ-254*
62	1	12600	11240	1625	СТ-304
75	1	14500	13680	1920	СТ-307**
100	2	18900	18300	2605	СТ-235
150	3	27360	27360	4310	СТ-326

\* сиденья: доска строганная

\*\* ширина прохода 1500 мм

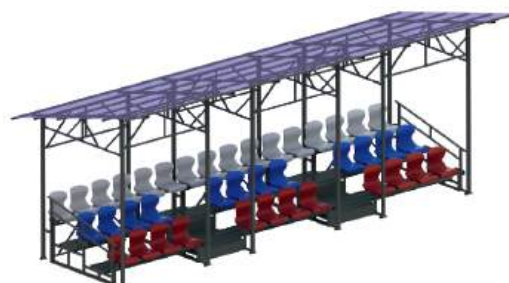



### Трибуна мобильная однорядная

Ширина 430 мм. Высота 835 мм.

Места, шт.	Длина, мм	Вес, кг	Артикул
3	1520	22	СТ-124
4	2020	27	СТ-24
5	2520	37	СТ-122

### Трибуна мобильная 2-х рядная

Ширина 1220 мм. Высота 1005 мм.

Колеса поворотные - 2 шт., колеса поворотные с тормозом - 2 шт.

Места, шт.	Длина, мм	Вес, кг	Артикул
8	2000	100	СТ-149
10	2500	110	СТ-128



### Трибуна мобильная 3-х рядная

Места, шт.	Длина, мм	Вес, кг	Артикул
9	1588	175	СТ-177*
12	2000	165	СТ-150

\* скамейки дерево

### Металлический каркас для трибун с пластиковыми сиденьями

Габаритные размеры, вес, цвет рассчитываются индивидуально под конкретный заказ.

СТ-328

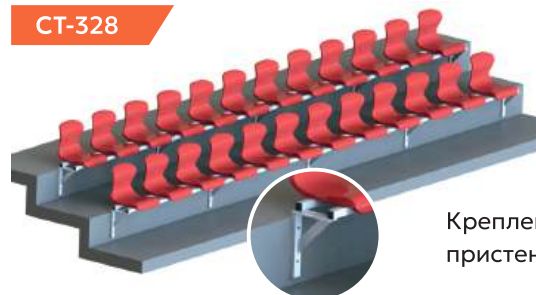

Крепление  
пристенное

СТ-327

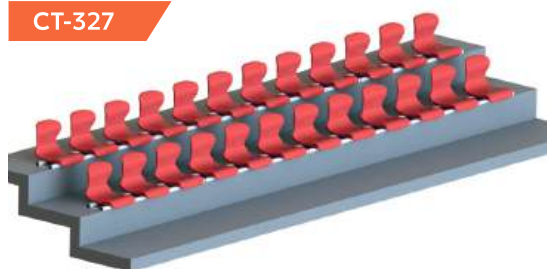

СТ-329

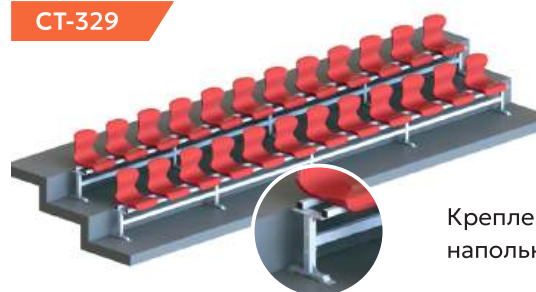

Крепление  
напольное



## СКАМЕЙКИ ДЛЯ ЗАПАСНЫХ ИГРОКОВ

Поставляются в разобранном виде



### СКАМЕЙКА ДЛЯ ЗАПАСНЫХ ИГРОКОВ С ДЕРЕВЯННЫМИ ЛАВКАМИ

Ширина 1500 мм. Высота 2255 мм.  
Сиденья: доска строганная, сосна.

Места, шт.	Длина, мм	Вес, кг	Артикул
3	1680	116	СТ-67
20	10040	507	СТ-50

### СКАМЕЙКА ДЛЯ ЗАПАСНЫХ ИГРОКОВ

Ширина 1050 мм. Высота 2255 мм.

Места, шт.	Длина, мм	Вес, кг	Артикул
4	2120	100	СТ-165
5	2620	120	СТ-166
6	3145	135	СТ-167
8	4170	165	СТ-168
10	5170	195	СТ-169
12	6220	230	СТ-170
15	7720	270	СТ-171
16	8270	295	СТ-172
18	9295	335	СТ-173



СТ-12

### КАБИНКА ДЛЯ РЕЗЕРВНОГО СУДЬИ

Габариты, мм	2120x1050x2255
Вес, кг	115
Кол-во мест, шт.	2

СТ-175

### СТОЛ СУДЕЙСКИЙ С СИДЕНЬЯМИ

Материал	сталь, фанера
Ширина по основанию, мм	900
Ширина, мм	1155
Высота, мм	825
Длина, мм	1200
Вес, кг	33
Кол-во мест, шт.	2



## СИСТЕМЫ ДЕЛЕНИЯ ЗАЛА

Возможно нанесение логотипа заказчика.

В комплекте двигатель 3-х фазный - 1 шт., сигнальная лампа - 1 шт., первичные ролики - 2 шт., концевые ролики - 2 шт., промежуточные ролики (кол-во зависит от длины системы), вал приводной - 1 шт., подшипниковый узел - 2 шт., площадка опорная регулируемая (кол-во зависит от компонентов системы), опорные/подвесные кронштейны (кол-во зависит от компонентов системы) и спецификации помещения), наборные перекладки полотна (кол-во зависит от компонентов системы), полотно / сетка - 1 к-т., ответные пластины к площадкам опорным (кол-во зависит от компонентов системы), электрооборудование - 1 к-т., к-т крепежа и заглушек - 1 к-т.

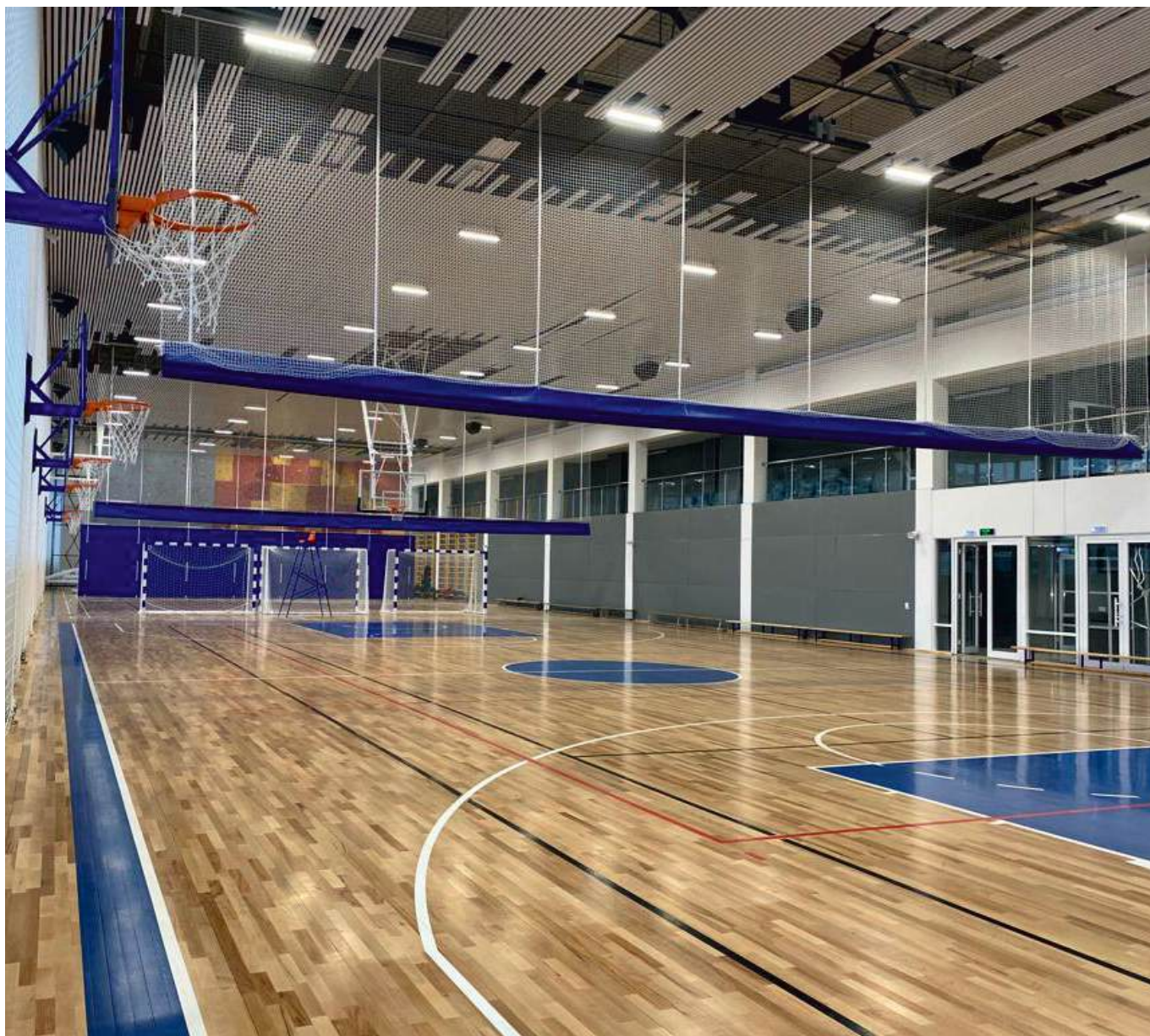

### СИСТЕМА ДЕЛЕНИЯ ЗАЛА С ЭЛЕКТРОПРИВОДОМ

Материал экрана: тентовая ткань с сеткой.  
Вес (без несущей балки): 350-450 кг.

Ширина, м	Артикул
10-15	СТ-187
15-20	СТ-188
20-25	СТ-189
25-30	СТ-190

### СИСТЕМА ДЕЛЕНИЯ ЗАЛА С ЭЛЕКТРОПРИВОДОМ И СДВОЕННЫМ ПОЛОТНОМ

Материал экрана: экран - сдвоенный комбинированный (тентовая ткань с сеткой). Вес (без несущей балки): 400-500 кг.

Ширина, м	Артикул
10-15	СТ-285
15-20	СТ-286
20-25	СТ-287
25-30	СТ-288



## ПРОТЕКТОРЫ И МАТЫ

**Безопасность и комфорт в каждой тренировке!**

Ассортимент продукции этого раздела охватывает все виды спорта и потребности практически любых спортивных залов. Он включает в себя стеновые протекторы, зоны приземления, гимнастические маты, борцовские ковры, узкоспециализированные маты для спортивных снарядов и многое другое.

Мы выпускаем как типовые модели, так и изделия под заказ, чтобы идеально вписать их в ваш спортивный объект. Благодаря складской программе, мы можем отгрузить необходимую продукцию максимально быстро.

Для производства продукции используются только высококачественные ткани (ПВХ ткань, в т.ч. огнестойкая, Х/Б ткань, ткань с ПУ-пропиткой, искусственная кожа) и наполнители. В т.ч. мы используем **инновационный гипоаллергенный наполнитель «Холлофайбер СПОРТ-МАТ»**, который обеспечивает максимальную безопасность и комфорт при тренировках.

Мы применяем армированные нити и усиленные строчки для повышения прочности и долговечности наших матов, чтобы они служили вам долго и надежно.

**Обеспечьте безопасность и комфорт для спортсменов  
с помощью наших матов и протекторов!**



### МАТ ГИМНАСТИЧЕСКИЙ СТАНДАРТ

Наполнитель: холлофайбер СПОРТ-МАТ - СТАНДАРТ, 2,2 кг/м<sup>2</sup>. Фурнитура: молния.

Материал чехла	Толщина, мм	Размеры, мм	Артикул
Искусственная кожа, 350 г/м <sup>2</sup>	100	1000x500	M100-1
		1000x1000	M100-3
		1600x800	M100-7
		2000x1000	M100-10
		2000x1500	M100-17
	200	2000x1000	M200-1
		2000x1500	M200-8
ПВХ-ткань, 630 г/м <sup>2</sup>	100	2200x1300	M200-12
		1000x500	M100-2
		1000x1000	M100-5
		1600x800	M100-8
		2000x1000	M100-12
	200	2000x1500	M100-19
		2000x1000	M200-3
ПВХ-ткань, 630 г/м <sup>2</sup> , низ - антислип	100	2000x1500	M200-9
		2200x1300	M200-13
	200	2000x600	M100-9
		2000x1000	M100-13
	200	2000x1000	M200-5



### МАТ ГИМНАСТИЧЕСКИЙ ПРОФИ

Наполнитель: холлофайбер СПОРТ-МАТ - ПРОФИ, 2,5 кг/м<sup>2</sup>. Фурнитура: молния.

Материал чехла	Толщина, мм	Размеры, мм	Артикул
Искусственная кожа, 350 г/м <sup>2</sup>	100	1000x1000	M100-4
		2000x1000	M100-11
		2000x1500	M100-18
		2000x1000	M200-2
		2000x1500	M200-10
	200	2200x1300	M200-14
		1000x1000	M100-14
ПВХ-ткань, 630 г/м <sup>2</sup>	100	2000x1000	M100-14
	200	2000x1000	M200-4
ПВХ-ткань, 630 г/м <sup>2</sup> , низ - антислип	100	1000x1000	M100-6
	200	2000x1000	M100-15
		2200x1300	M200-15

### МАТ ГИМНАСТИЧЕСКИЙ ПРОФИ С ЛИПУЧКОЙ ПО КОРОТКОЙ СТОРОНЕ

Наполнитель: холлофайбер СПОРТ-МАТ - ПРОФИ, 2,5 кг/м<sup>2</sup>. Фурнитура: молния. Крепление: липучка и клапан для соединения матов между собой.

Материал чехла	Толщина, мм	Размеры, мм	Артикул
ПВХ-ткань, 630 г/м <sup>2</sup>	200	2000x1000	M200-6
		2000x1000	M100-16
ПВХ-ткань, 630 г/м <sup>2</sup> , низ - антислип	100	2000x1500	M100-20
	200	2000x1000	M200-7
		2000x1500	M200-11

### МАТ ГИМНАСТИЧЕСКИЙ СКЛАДНОЙ СТАНДАРТ

Наполнитель: холлофайбер СПОРТ-МАТ - СТАНДАРТ, 2,2 кг/м<sup>2</sup>. Фурнитура: молния.

Материал чехла	Толщина, мм	Размеры, мм	Сложения	Артикул
Искусственная кожа, 350 г/м <sup>2</sup>	100	2000x1000	2	МС100-1
		2000x1000	3	МС100-7
		2000x1000	4	МС100-13
		2000x2000	2	МС100-19
		2000x3000	3	МС100-25
	200	2000x2000	2	МС200-1
		2000x3000	3	МС200-9
ПВХ-ткань, 630 г/м <sup>2</sup>	100	2000x1000	2	МС100-3
		2000x1000	3	МС100-9
		2000x1000	4	МС100-15
		2000x2000	2	МС100-21
		2000x3000	3	МС100-27
	200	2000x2000	2	МС200-3
		2000x3000	3	МС200-11
ПВХ-ткань, 630 г/м <sup>2</sup> , низ - антислип	100	2000x1000	2	МС100-5
		2000x1000	3	МС100-11
		2000x1000	4	МС100-17
		2000x2000	2	МС100-23
		2000x3000	3	МС100-29
	200	2000x2000	2	МС200-6
		2000x3000	3	МС200-14



## МАТ ГИМНАСТИЧЕСКИЙ СКЛАДНОЙ ПРОФИ

Наполнитель: холлофайбер СПОРТ-МАТ - ПРОФИ, 2,5 кг/м<sup>2</sup>. Фурнитура: молния.

Материал чехла	Толщина, мм	Размеры, мм	Сложения	Артикул
Искусственная кожа, 350 г/м <sup>2</sup>	100	2000x1000	2	МС100-2
		2000x1000	3	МС100-8
		2000x1000	4	МС100-14
		2000x2000	2	МС100-20
		2000x3000	3	МС100-26
	200	2000x2000	2	МС200-2
ПВХ-ткань, 630 г/м <sup>2</sup>	100	2000x1000	2	МС100-4
		2000x1000	3	МС100-10
		2000x1000	4	МС100-16
		2000x2000	2	МС100-22
	200	2000x3000	3	МС100-28
		2000x2000	2	МС200-4
ПВХ-ткань, 630 г/м <sup>2</sup> , низ - антислип	100	2000x1000	2	МС100-6
		2000x1000	3	МС100-12
		2000x1000	4	МС100-18
		2000x2000	2	МС100-24
	200	2000x3000	3	МС100-30
		2000x2000	2	МС200-7
Х/Б ткань СПАРТАК, 650 г/м <sup>2</sup>	100	2000x2000	2	МХБ-6
		2000x2000	2	МХБ-7
	200	2000x2000	2	МХБ-7

## МАТ ПРОФИ

### Х/Б ТКАНЬ СПАРТАК

Наполнитель: холлофайбер СПОРТ-МАТ - ПРОФИ, 2,5 кг/м<sup>2</sup>. Фурнитура: молния.

Толщина, мм	Размеры, мм	Артикул
100	2000x1000	МХБ-1
	2000x1500	МХБ-3
	2000x1000	МХБ-2
200	2000x1500	МХБ-4
	2000x2000	МХБ-5

## МАТ ОГНЕСТОЙКИЙ

Материал чехла: ПВХ Г1, 700 г/м<sup>2</sup>.  
Толщина: 100 мм.

Наполнитель	Размеры, мм	Артикул
Холлофайбер СПОРТ-МАТ - СТАНДАРТ, 2,2 кг/м <sup>2</sup>	2000x1000	МГ1-1
Холлофайбер СПОРТ-МАТ - ПРОФИ, 2,5 кг/м <sup>2</sup>	2000x1000	МГ1-2

## МАТ СПОРТИВНЫЙ ЖЕСТКИЙ

Фурнитура: молния.

Наполнитель	Материал чехла	Толщина, мм	Размеры, мм	Артикул
Высококачественный ППЭ, 33 кг/м <sup>2</sup>	Искусственная кожа, 350 г/м <sup>2</sup>	40	2000x1000	МЖ-13
		50	2000x1000	МЖ-14
		100	2000x1000	МЖ-15
	ПВХ-ткань, 630 г/м <sup>2</sup> , низ - антислип	40	2000x1000	МЖ-16
		50	2000x1000	МЖ-17
		100	2000x1000	МЖ-18
Комбинированный ППЭ+НПЭ+ППЭ, 30 кг/м <sup>2</sup>	Искусственная кожа, 350 г/м <sup>2</sup>	40	2000x1000	МЖ-7
		50	2000x1000	МЖ-8
		100	2000x1000	МЖ-9
	ПВХ-ткань, 630 г/м <sup>2</sup>	40	2000x1000	МЖ-10
		50	2000x1000	МЖ-11
		100	2000x1000	МЖ-12
Крупнопористый НПЭ, 25 кг/м <sup>2</sup>	Искусственная кожа, 350 г/м <sup>2</sup>	40	2000x1000	МЖ-1
		50	2000x1000	МЖ-2
		100	2000x1000	МЖ-3
	ПВХ-ткань, 630 г/м <sup>2</sup>	40	2000x1000	МЖ-4
		50	2000x1000	МЖ-5
		100	2000x1000	МЖ-6
Холлофайбер СПОРТ-МАТ - ПРОФИ, 2,5 кг/м <sup>2</sup>	Искусственная кожа, 350 г/м <sup>2</sup>	70	2000x1000	МЖ-22
		70	2130x430	МЖ-19
	ПВХ-ткань, 630 г/м <sup>2</sup> , низ - антислип	70	2000x1250	МЖ-20
		70	2320x820	МЖ-21
		70	2000x1000	МЖ-23
		70	2000x1000	МЖ-24*

\* Крепление: липучка и клапан для соединения матов между собой

МГ1-3

## МАТ ДЛЯ СОСКОКОВ

Толщина, мм	140
Размер, мм	2000x1250
Материал чехла	ПВХ-ткань, 700 г/м <sup>2</sup> , антислип
Наполнитель	холлофайбер СПОРТ-МАТ - СТАНДАРТ, 2,2 кг/м <sup>2</sup>
Фурнитура	молния
Класс горючести	Г1

МГ1-3

## МАТ ДЛЯ БРУСЬЕВ ГИМНАСТИЧЕСКИХ ПАРАЛЛЕЛЬНЫХ

Толщина, мм	70
Размер, мм	2320x820
Материал чехла	ПВХ-ткань, 630 г/м <sup>2</sup> , низ-антислип
Наполнитель	холлофайбер СПОРТ-МАТ - ПРОФИ, 2,5 кг/м <sup>2</sup>
Фурнитура	молния



## МАТ СТРАХОВОЧНЫЙ **СТАНДАРТ**

Фурнитура: молния.

Материал чехла	Наполнитель	Толщина, мм	Размеры, мм	Артикул
Искусственная кожа, 350 г/м <sup>2</sup>	Холлофайбер СПОРТ-МАТ - СТАНДАРТ, 2,2 кг/м <sup>2</sup>	300	2200x1300	МСТ-13
		300	2000x1000	МСТ-1
		400	2000x1000	МСТ-4
		500	2000x1000	МСТ-7
		600	2000x1000	МСТ-10
ПВХ-ткань, 630 г/м <sup>2</sup>		300	2200x1300	МСТ-15
		300	2000x1500	МСТ-17
		400	2000x1500	МСТ-19
		500	2000x1500	МСТ-21
		600	2000x1500	МСТ-23
ПВХ-ткань, 630 г/м <sup>2</sup> , низ - антислип		300	2000x1000	МСТ-2
	400	2000x1000	МСТ-5	
	500	2000x1000	МСТ-8	
	600	2000x1000	МСТ-11	

## МАТ СТРАХОВОЧНЫЙ **ПРОФИ**

Фурнитура: молния.

Материал чехла	Наполнитель	Толщина, мм	Размеры, мм	Артикул
Искусственная кожа, 350 г/м <sup>2</sup>	Холлофайбер СПОРТ-МАТ - ПРОФИ, 2,5 кг/м <sup>2</sup>	300	2200x1300	МСТ-14
ПВХ-ткань, 630 г/м <sup>2</sup> , низ - антислип		300	2200x1300	МСТ-16

## МАТ СТРАХОВОЧНЫЙ **СКЛАДНОЙ** С ЛИПУЧКОЙ ПО КОРОТКОЙ СТОРОНЕ

Фурнитура: молния. Крепление: липучка и клапан для соединения матов между собой. 2 сложения

Материал чехла	Наполнитель	Толщина, мм	Размеры, мм	Артикул
ПВХ-ткань, 630 г/м <sup>2</sup> , низ - антислип	Холлофайбер СПОРТ-МАТ - ПРОФИ, 2,5 кг/м <sup>2</sup>	300	2000x1500	МСТ-18
		400	2000x1500	МСТ-20
		500	2000x1500	МСТ-22
		600	2000x1500	МСТ-24
		300	2000x1000	МСТ-3
ПВХ-ткань, 630 г/м <sup>2</sup>		400	2000x1000	МСТ-6
		500	2000x1000	МСТ-9
		600	2000x1000	МСТ-12
		300	2000x2000	МСТ-25
		400	2000x2000	МСТ-26
ПВХ-ткань, 630 г/м <sup>2</sup> , низ - антислип		Холлофайбер СПОРТ-МАТ - СТАНДАРТ, 2,2 кг/м <sup>2</sup>	500	2000x2000
	400		2000x2000	МСТ-27

## ДОРОЖКА АКРОБАТИЧЕСКАЯ ИЗ МАТОВ ПОВЫШЕННОЙ ПЛОТНОСТИ

Наполнитель: высококачественный ППЭ, 33 кг/м<sup>2</sup>  
Крепление: липучка.

Материал чехла	Толщина, мм	Размеры, мм	Артикул
ПВХ-ткань, 630 г/м <sup>2</sup> , низ - антислип	400	2000x1000	МСЦ-2
	500	2000x1000	МСЦ-3

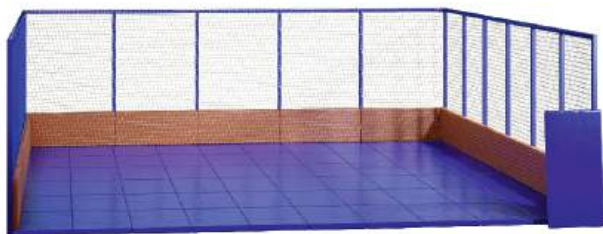

МСЦ-4

## МАТ ДЛ Я ПРИЗЕМЛЕНИЯ ЯДРА

Толщина, мм	100
Размер, мм	2000x1000
Материал чехла	ПВХ-ткань, 900 г/м <sup>2</sup>
Наполнитель	комбинация энергопоглощающих материалов, минимизирующих отскок ядра
Фурнитура	молния
Вес, кг	10



## МАТЫ ГИМНАСТИЧЕСКИЕ ДЕТСКИЕ

Наполнитель: холлофайбер  
СПОРТ-МАТ - СТАНДАРТ, 2,2 кг/м<sup>2</sup>.  
Материал чехла: ткань с ПУ пропиткой (Оксфорд).  
Фурнитура: молния. Подходят для детского сада.

Толщина, мм	Размеры, мм	Артикул
100	1600x800	МТ-1
100	2000x1000	МТ-3
200	2000x1000	МТ-7
100	2000x1500	МТ-8
200	2000x1500	МТ-9
70	1600x800	МТ-2*
100	2000x1000	МТ-4*

\* Наполнитель: холлофайбер  
СПОРТ-МАТ - ПРОФИ, 2,5 кг/м<sup>2</sup>



## МАТЫ ГИМНАСТИЧЕСКИЕ ДЕТСКИЕ СКЛАДНЫЕ

Наполнитель: холлофайбер  
СПОРТ-МАТ - СТАНДАРТ, 2,2 кг/м<sup>2</sup>.  
Материал чехла: ткань с ПУ пропиткой (Оксфорд).  
Фурнитура: молния. Подходят для детского сада.

Толщина, мм	Размеры, мм	Сложения	Артикул
100	2000x1000	2	МТ-5
100	2000x1000	3	МТ-6
100	2000x2000	2	МТ-10
200	2000x2000	2	МТ-11



МГ1-7

## КОМПЛЕКТ ПОЛИВАЛЕНТНЫХ МОДУЛЕЙ И МАТОВ



Толщина, мм	100 - 18 м <sup>2</sup> , 70 - 5 м <sup>2</sup>
Вес, кг	100
Материал чехла	ПВХ-ткань, 630 г/м <sup>2</sup> , антислип
Наполнитель	холлофайбер СПОРТ-МАТ - СТАНДАРТ, 2,2 кг/м <sup>2</sup>
Фурнитура	молния, липучка
Комплект	11 модулей+2 мата
Класс горючести	Г1



## ЧЕХЛЫ ДЛЯ МАТОВ СКЛАДНЫХ

Фурнитура: молния.

Материал чехла	Толщина, мм	Размеры, мм	Артикул
Искусственная кожа, 350 г/м <sup>2</sup>	100	2000x1000	ЧМ-13
	100	2000x1000	ЧМ-16
	100	2000x1000	ЧМ-19
	100	2000x2000	ЧМ-28
	200	2000x2000	ЧМ-31
	100	2000x3000	ЧМ-40
	200	2000x3000	ЧМ-43
ПВХ-ткань, 630 г/м <sup>2</sup>	100	2000x1000	ЧМ-14
	100	2000x1000	ЧМ-17
	100	2000x1000	ЧМ-20
	100	2000x2000	ЧМ-29
	200	2000x2000	ЧМ-32
	200	2000x2000	ЧМ-34
	100	2000x3000	ЧМ-41
	200	2000x3000	ЧМ-44
	400	2000x2000	ЧМ-36
ПВХ-ткань, 630 г/м <sup>2</sup> , антислип	100	2000x1000	ЧМ-15
	100	2000x1000	ЧМ-18
	100	2000x1000	ЧМ-21
	100	2000x2000	ЧМ-30
	200	2000x2000	ЧМ-33
	200	2000x2000	ЧМ-35
	100	2000x3000	ЧМ-42
	200	2000x3000	ЧМ-45
	400	2000x2000	ЧМ-37

## ЧЕХЛЫ ДЛЯ МАТОВ

Фурнитура: молния

Материал чехла	Толщина, мм	Размеры, мм	Артикул
Искусственная кожа, 350 г/м <sup>2</sup>	100	1000x1000	ЧМ-1
	100	2000x1000	ЧМ-10
	100	2000x1500	ЧМ-22
	200	2000x1500	ЧМ-25
	400	2000x1000	ЧМ-4
	500	2000x1000	ЧМ-7
	ПВХ-ткань, 630 г/м <sup>2</sup>	100	1000x1000
100		2000x1000	ЧМ-11
100		2000x1500	ЧМ-23
200		2000x1500	ЧМ-26
400		2000x1000	ЧМ-5
500		2000x1000	ЧМ-8
500		2000x2000	ЧМ-38
ПВХ-ткань, 630 г/м <sup>2</sup> , антислип		100	1000x1000
	100	2000x1000	ЧМ-12
	100	2000x1500	ЧМ-24
	200	2000x1500	ЧМ-27
	400	2000x1000	ЧМ-6
	500	2000x1000	ЧМ-9
	500	2000x2000	ЧМ-39

## МАТЫ

### ДЛЯ ШОРТ-ТРЕКА

Наполнитель: холлофайбер СПОРТ-МАТ - СТАНДАРТ, 2,2 кг/м<sup>2</sup>. Материал чехла: ПВХ-материал (2-х сторонний) армированный, 650/900 г/м<sup>2</sup>. Фурнитура: молния. Крепление: липучка и клапан для соединения матов между собой. Укомплектованы металлическими фиксаторами для крепления к борту и ручками для переноски.

Толщина, мм	Размеры, мм	Артикул
200	2000x1200	МШ-1
300	2000x1200	МШ-2
400	2000x1200	МШ-3

### НАПОЛНИТЕЛЬ ДЛЯ МАТОВ

Наполнитель	Толщина, мм
Холлофайбер СПОРТ-МАТ - СТАНДАРТ, 2,2 кг/м <sup>2</sup>	70
	100
Холлофайбер СПОРТ-МАТ - ПРОФИ, 2,5 кг/м <sup>2</sup>	100



## МАТЫ-БАРЬЕРЫ **ДЛЯ ЛЕДОВЫХ ПЛОЩАДОК**

Маты стыкуются при помощи двух широких (более 100 мм) соединительных клапанов, которые надежно скрепляют маты между собой. Вес матов зависит от характеристик материала наполнителя



### СТАНДАРТ

Материал чехла	Наполнитель	Толщина, мм	Размеры, мм	Вес, кг	Артикул
ПВХ-ткань, 630 г/м <sup>2</sup>	Холлофайбер СПОРТ-МАТ - СТАНДАРТ, 2,2 кг/м <sup>2</sup>	200	1000x200	1,7	МБС-1
		300	1000x200	2,2	МБС-2
		300	1000x300	3,3	МБС-5
		400	1000x300	4,2	МБС-6
		200	2000x200	3,2	МБС-3
		300	2000x200	4	МБС-4
		300	2000x300	6	МБС-7
		400	2000x300	7,7	МБС-8

### КОМБИ

Материал чехла	Наполнитель	Толщина, мм	Размеры, мм	Вес, кг	Артикул
ПВХ-ткань, 630 г/м <sup>2</sup>	Холлофайбер СПОРТ-МАТ - СТАНДАРТ, 2,2 кг/м <sup>2</sup> , ПВВ - 160 кг/м <sup>3</sup>	190	1000x200	3,1	МБК-1
		290	1000x200	3,6	МБК-2
		290	1000x300	5,5	МБК-5
		450	1000x300	6,4	МБК-6
		190	2000x200	5,2	МБК-3
		290	2000x200	6	МБК-4
		290	2000x300	11	МБК-7
		450	2000x300	12,6	МБК-8

### ПРОФИ

Материал чехла	Наполнитель	Толщина, мм	Размеры, мм	Вес, кг	Артикул
ПВХ-ткань, 900 г/м <sup>2</sup>	Мнолитный блок из ПВВ - 100 кг/м <sup>3</sup>	200	1000x200	5	МБП-1
		300	1000x200	7	МБП-2
		300	1000x300	10,6	МБП-5
		400	1000x300	13,8	МБП-6
		200	2000x200	10	МБП-3
		300	2000x200	14	МБП-4
		300	2000x300	21	МБП-7
		400	2000x300	27	МБП-8

### ЗОНЫ ПРИЗЕМЛЕНИЯ **СТАНДАРТ**

Наполнитель: холлофайбер СПОРТ-МАТ - СТАНДАРТ, 2,2 кг/м<sup>2</sup>.  
 Материал: ПВХ-материал, 630 г/м<sup>2</sup>. Фурнитура: молния, люверсы.  
 Внутренние чехлы из спанбонда на молнии.  
 Продается квадратными метрами.



Толщина, мм	Артикул
200	ЗПС20
300	ЗПС30
400	ЗПС40
500	ЗПС50
600	ЗПС60
700	ЗПС70
800	ЗПС80
900	ЗПС90
1000	ЗПС100
500	МГ1-6*

\* ПВХ-материал, 700 г/м<sup>2</sup>, Г1

### ЗОНЫ ПРИЗЕМЛЕНИЯ ДЛЯ ПРЫЖКОВ **В ВЫСОТУ ПРОФИ**

Наполнитель: холлофайбер СПОРТ-МАТ - СТАНДАРТ, 2,2 кг/м<sup>2</sup>. Материал чехла: ПВХ-ткань, ПВХ сетка, 630 кг/м<sup>2</sup>.

Зона приземления состоит из амортизационных блоков и верхнего сменного антишиповочного мата. Наполнитель амортизационных блоков склеен специальным образом по принципу решетки для повышения ударопоглощающих свойств. Имеет продольные и поперечные каналы для отвода воздуха. По периметру чехла вшита износостойкая ПВХ сетка для отвода воздуха.

Толщина, мм	Размеры, мм	Артикул
500	4000x3000	ЗПВ-10
500	5000x3000	ЗПВ-8
600	4000x3000	ЗПВ-9
600	5000x3000	ЗПВ-7
600	6000x3000	ЗПВ-3
600	6000x3000	ЗПВ-5
700	6000x4000	ЗПВ-1



### ЗОНЫ ПРИЗЕМЛЕНИЯ ДЛЯ ПРЫЖКОВ **В ВЫСОТУ ЭКСПЕРТ**

Наполнитель: холлофайбер СПОРТ-МАТ - СТАНДАРТ, 2,2 кг/м<sup>2</sup>. Материал чехла: ПВХ-ткань, ПВХ сетка, 630 кг/м<sup>2</sup>.

Зона приземления состоит из амортизационных блоков и верхнего сменного антишиповочного мата. Наполнитель амортизационных блоков склеен специальным образом по принципу решетки для повышения ударопоглощающих свойств. Имеет продольные и поперечные каналы для отвода воздуха. По периметру чехла вшита износостойкая ПВХ сетка для отвода воздуха.

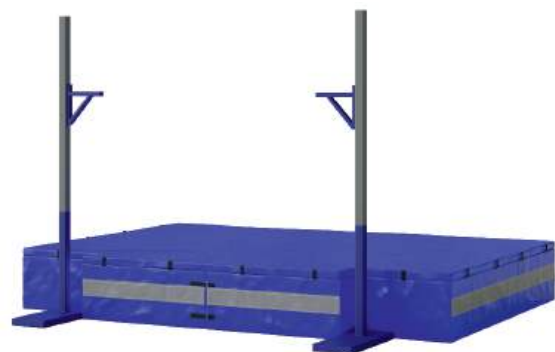

Толщина, мм	Размеры, мм	Артикул
600	6000x3000	ЗПВ-6
600	6000x4000	ЗПВ-4
700	6000x4000	ЗПВ-2

ЗПШ-2

## ЗОНЫ ПРИЗЕМЛЕНИЯ ДЛЯ ПРЫЖКОВ С ШЕСТОМ

Зона приземления состоит из амортизационных блоков и верхнего сменного антишиповочного мата. Наполнитель амортизационных блоков склеен специальным образом по принципу решетки для повышения ударопоглощающих свойств. Имеет продольные и поперечные каналы для отвода воздуха. По периметру чехла вшита износостойкая ПВХ сетка для отвода воздуха.

Толщина, мм	800
Размер, мм	8800x6000
Материал	ПВХ-ткань, ПВХ сетка, 630 кг/м <sup>2</sup>
Наполнитель	холлофайбер СПОРТ-МАТ - СТАНДАРТ, 2,2 кг/м <sup>2</sup>
Фурнитура	молния усиленная, 10 мм

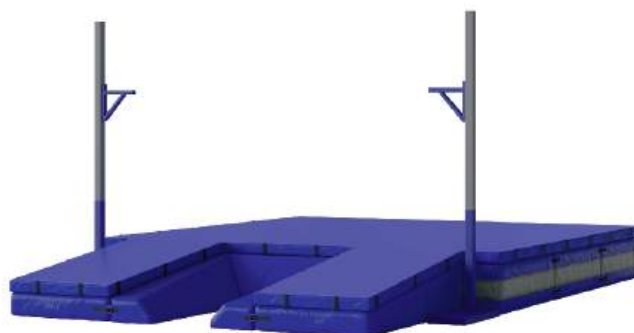

СТ-148

## ПОМОСТ ДЛЯ ЗОНЫ ПРИЗЕМЛЕНИЯ

Материал	сталь
Габариты, мм	1000x1000x100 (одна секция)
Базовый цвет	серый (RAL7024)

 Порошковая покраска в любой RAL

## СТЕНОВЫЕ ПРОТЕКТОРЫ

Высота стандартной панели ОСП - 1830 мм, ДСП - 2000 мм.  
Возможно изготовление протекторов по индивидуальным размерам.

 Возможные цвета: синий, голубой, желтый, зеленый, красный, оранжевый, серый, белый, черный и другие цвета по согласованию с заказчиком.

## СТЕНОВОЙ ПРОТЕКТОР ОГНЕСТОЙКИЙ

Группа горючести: Г1.

Продается квадратными метрами.

Материал	Наполнитель	Толщина, мм	Размеры, мм	Артикул
ОСП 12 мм, ПВХ-ткань, 700 г/м <sup>2</sup>	ППЭ, 30 кг/м <sup>3</sup>	20	1830x910	СПГ1-10
		30	1830x910	СПГ1-12
		40	1830x910	СПГ1-14
		50	1830x910	СПГ1-16
	НПЭ, 22 кг/м <sup>3</sup>	20	1830x910	СПГ1-9
		30	1830x910	СПГ1-11
40		1830x910	СПГ1-13	
ДСП 16 мм, ПВХ-ткань, 700 г/м <sup>2</sup>	ППЭ, 30 кг/м <sup>3</sup>	50	1830x910	СПГ1-15
		20	2000x1000	СПГ1-2
		30	2000x1000	СПГ1-4
		40	2000x1000	СПГ1-6
	НПЭ, 22 кг/м <sup>3</sup>	50	2000x1000	СПГ1-8
		20	2000x1000	СПГ1-1
		30	2000x1000	СПГ1-3
		40	2000x1000	СПГ1-5
		50	2000x1000	СПГ1-7



## СТЕНОВОЙ ПРОТЕКТОР СТАНДАРТ

Наполнитель: НПЭ, 22 кг/м<sup>3</sup>.

Продается квадратными метрами.

Материал	Толщина, мм	Размеры, мм
ОСП 12 мм, ПВХ-ткань, 630 г/м <sup>2</sup>	20	1830x910
	30	1830x910
	40	1830x910
	50	1830x910
ДСП 16 мм, ПВХ-ткань, 630 г/м <sup>2</sup>	20	2000x1000
	30	2000x1000
	40	2000x1000
	50	2000x1000



## СТЕНОВОЙ ПРОТЕКТОР ПРОФИ

Наполнитель: ППЭ, 30 кг/м<sup>3</sup>.

Продается квадратными метрами.

Материал	Толщина, мм	Размеры, мм
ОСП 12 мм, ПВХ-ткань, 630 г/м <sup>2</sup>	20	1830x910
	30	1830x910
	40	1830x910
	50	1830x910
ДСП 16 мм, ПВХ-ткань, 630 г/м <sup>2</sup>	20	2000x1000
	30	2000x1000
	40	2000x1000
	50	2000x1000

## МАТ-ПРОТЕКТОР ДЛЯ СТЕН НА ЛИПУЧКАХ

Наполнитель: НПЭ, 120 кг/м<sup>3</sup>.

Материал: ПВХ-ткань, 630 г/м<sup>2</sup>. Фурнитура: молния.

Крепление	Толщина, мм	Размеры, мм	Артикул
Липучки, 3 точки крепления	30	2000x1000	МП-1
	40	2000x1000	МП-2
	50	2000x1000	МП-3



## МАТ-ПРОТЕКТОР ДЛЯ СТЕН НА ЛЮВЕРСАХ

Наполнитель: НПЭ, 120 кг/м<sup>3</sup>.

Материал: ПВХ-ткань, 630 г/м<sup>2</sup>. Фурнитура: молния.

Крепление	Толщина, мм	Размеры, мм	Артикул
Люверсы, верх	40	2000x1000	МП-4
	50	2000x1000	МП-5
Люверсы, верх/низ	40	2000x1000	МП-6
	50	2000x1000	МП-7

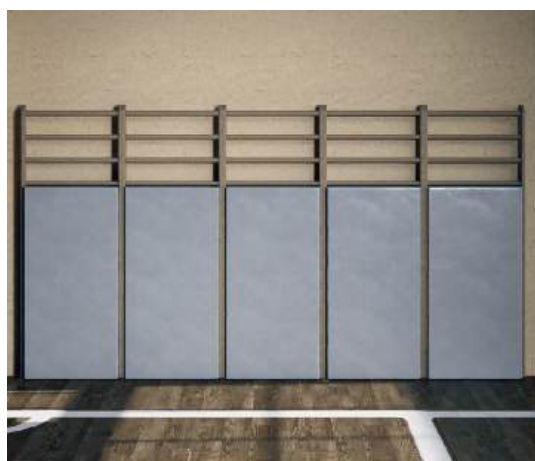

## МАТ-ПРОТЕКТОР ДЛЯ ГИМНАСТИЧЕСКОЙ СТЕНКИ

Наполнитель: холлофайбер СПОРТ-МАТ - ПРОФИ, 2,5 кг/м<sup>2</sup>.

Толщина: 100 мм. Фурнитура: молния, липучки.

Материал	Размеры, мм	Артикул
ПВХ-ткань, 630 г/м <sup>2</sup>	1700x740	МП-12
	1900x740	МП-13
	1900x840	МП-14
ПВХ-ткань, 630 г/м <sup>2</sup> , антислип	1700x740	МГ1-4*
	1900x740	МГ1-5*

\* класс горючести Г1



МП-9

## МАТ-ПРОТЕКТОР ДЛ Я КОЛОНН НА ЛИПУЧКАХ

Размеры, мм	2000x1000 мм
Толщина, мм	30 мм
Материал	ПВХ-ткань, 630 кг/м <sup>2</sup>
Наполнитель	НПЭ, 120 кг/м <sup>3</sup>
Крепление	липучки

МП-15

## МАТ-ПРОТЕКТОР НА ВОРОТА ДЛ Я ГАНДБОЛА / МИНИ-ФУТБОЛА ПРОФИ

Размеры, мм	3000x2000
Толщина, мм	100
Материал	ПВХ-ткань, 630 кг/м <sup>2</sup>
Наполнитель	холлофайбер СПОРТ-МАТ - ПРОФИ, 2,5 кг/м <sup>2</sup>
Фурнитура	молния, липучки



МП-16

## КОМПЛЕКТ МАТОВ-ПРОТЕКТОРОВ НА ВОРОТА ДЛ Я ГАНДБОЛА / МИНИ-ФУТБОЛА

Размеры, мм	2000 мм - 2 шт., 3000 мм - 1шт.
Толщина, мм	30
Материал	искусственная кожа, 630 кг/м <sup>2</sup>
Наполнитель	НПЭ
Фурнитура	липучки

## ПРОТЕКТОР ДЛ Я ВОЛЕЙБОЛЬНЫХ СТОЕК

Материал: искусственная кожа, 630 кг/м<sup>2</sup>.  
Наполнитель: НПЭ 30 мм.  
Фурнитура: липучки. В комплекте 2 шт.

Размеры, мм	Артикул
2000x410 (для круглых стоек D=76-89 мм)	МП-17
2000x550 (для овальных стоек 100x120 мм)	МП-18

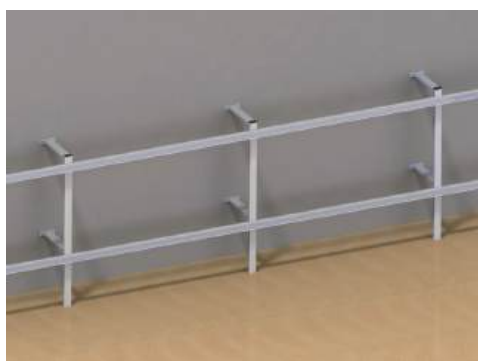

СТЗ-3

## МЕТАЛЛИЧЕСКИЙ КАРКАС ДЛ Я СТЕНОВЫХ ПРОТЕКТОРОВ

Материал: проф. труба 40x20 мм, лист г/к 4 мм.  
Порошковая покраска. Продается погонными метрами.  
Стандартная высота 1700 мм, может быть изготовлен по индивидуальным размерам.



sports-tech.ru

124575, г. Москва, Зеленоград, ул. Гоголя, д. 2

+7 (499) 350-31-05

info@sports-tech.ru